

10
рублей

ДАЧА

PRESSA.RU

№ 02 (50) 1 февраля 2016 года

Выходит по понедельникам раз в две недели

**СОРТА ДЛЯ ТЕПЛИЦ,
ЗАСОЛКИ И САЛАТОВ**

стр. 11

**ИНСТРУМЕНТЫ
ДЛЯ ОБРЕЗКИ**

стр. 8

**СТОПРОЦЕНТНАЯ
ВСХОЖЕСТЬ СЕМЯН**

стр. 9

**ИСПЫТАННЫЕ ОВОЩИ –
В РЕГИОНЫ СТРАНЫ**

стр. 12-13

**МИНИ-ОГОРОД
НА ЗИМНЕМ ПОДОКОННИКЕ** стр. 6

12+

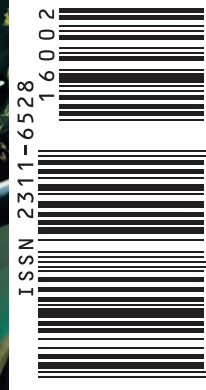

9 772311 652001



У ДАЧНОЙ КАЛИТКИ

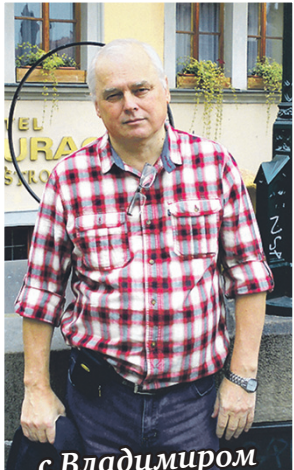

с Владимиром
Огородниковым

Возвращение блудного дачника

■ Сто лет не был на даче. Ну, два месяца. К калитке не подступиться. Намело на две трети.

Дом из-за забора смотрит обиженными, слепыми, забытыми снегом окнами. Забыли, бросили! Такого снежного навала я еще не видел. За всю историю гидрометеонаблюдений. Во всяком случае, в этом районе.

Но дорога есть. Грейдер елзот туда-сюда. Увидев меня, водитель без лишних просьб разгреб подход к воротам. Было кинулся бутылку ему дать, но тот лишь махнул из окна рукой и уехал. Такого тоже еще не видал.

Пробился к крыльцу. Буквально грудью упираясь в сугробы. Дверь по замочную скважину завалена снегом. Справился и с этим. Дом словно не хотел меня пускать, пришлось долго торить пространство, чтобы влезть в щель.

Влез. Включил счетчик. Прошел в комнату. Подводник в прошлом, сразу подумал, что вступил в отсек подводной лодки замурованной во льдах Ледовитого океана.

Поздоровался с боцманенком-домовенком на загнетке. И взялся за растопку.

Ах, братцы, как это славно, видеть, как оживает твой дом, околдованный ледяным пленом. Как исчезает с клеенки серебристый иней. Как рыжие сполохи начинают возвращать к жизни стены. Как стылое и кусачее утекает куда-то в подпол.

Проходит пара часов. В доме тепло, уютно, весело трещат берзовые поленья. На столе порезанное сало, домашние пирожки, зелень и бутылка водки. Не без этого, конечно.

Дом простил тебя. Он вообще отходчив. Копит, копит злость на хозяина, бросившего его на расправу холодам и вьюгам. А увидит вновь и расплывается в улыбке. Куда денешься, свой, родной вернётся.

Календарь работ



1–14 февраля

ПН	ВТ	СР	ЧТ	ПТ	СБ	ВС
				1	2	3
4	5	6	7	8	9	10
11	12	13	14	15	16	17
18	19	20	21	22	23	24
25	26	27	28	29	30	31

Овощные

- Сеют на рассаду лук-порей, сельдерей корневым.
- Проводят ревизию запасов овощей в погребах и подвалах.
- Дома высаживают укроп, салат, лук на перо, шпинат, корневую петрушку на зелень.
- Подсчитывают потребность в минеральных удобрениях и химикатах для борьбы с вредителями и возбудителями болезней сада.



Плодовые

- Продолжают работы по снегозадержанию в саду, ведь морозы еще не закончились. Проверяют толщину снежного покрова в саду, стряхивают снег с ветвей.
- Проводят зимнюю прививку подвоев яблони, груши и вишни черенками.
- Для предотвращения морозобоин белят кору стволов деревьев. Если вы нанесли ее осенью, проверьте, возможно она нуждается в обновлении.



Ягодные

- Окучивают приствольные круги и уплотняют вокруг ягодных кустарников снег.
- Под тяжестью осевшего от таяния снега ветви ягодных кустарников могут ломаться и расщепляться. Поэтому после обильных снегопадов снег с растений обязательно стряхивают.
- В южных регионах обрезают кусты смородины, крыжовника, малины и ежевики.



Если из-под снега показались верхние части укрытий, сооруженных над рододендронами, розами, древовидными пионами, их надо обязательно прикрыть слоем снега

Цветочные



- Закупают все необходимое для выращивания рассады: горшочки, почвенные смеси, микроэлементы для замачивания семян, удобрения.
- Высевают на рассаду семена бегонии всегдацветущей, лобелии, петунии.
- Осматривают хранящийся посадочный материал – корневища многолетников, клубнелуковицы гладиолусов, клубни канн, георгин. Подгнившие части присыпают толченым углем.

Декоративные деревья и кустарники

- При длительных оттепелях постепенно убирают укрытия: лапник, солому, старую листву. Это предотвратит выпревание растений.
- В южных регионах обрезают декоративные кустарники до начала нового роста. Но не трогают растения, цветущие весной или в начале лета (сирень, чубушник, форзиция).

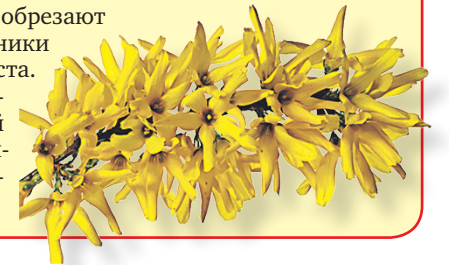

**ПРОДОЛЖАЕТСЯ ПОДПИСКА
НА ГАЗЕТУ «ДАЧА PRESSA.RU»**

во всех почтовых
отделениях связи

ПОДПИСНОЙ ИНДЕКС 04176
в каталогах «ПОЧТА РОССИИ»
и «КАТАЛОГ РОССИЙСКОЙ ПРЕССЫ»
(для Республики Крым и г. Севастополь)

Строим дома, бани

Реклама

- ~ Фундамент
- ~ Отделка
- ~ Продажа пиломатериалов

СТРОИТЕЛЬСТВО 8-929-662-84-28
МАГАЗИН 8-967-170-69-17
ТРАНСПОРТНЫЕ УСЛУГИ 8-903-596-98-68

КАТАРАКТА? ГЛАУКОМА?

ПРОРЫВ В ОФТАЛЬМОЛОГИИ!



Широкие шаги ученых в области здравоохранения достигли и органов зрения. Бионанотехнологии позволили создать прибор «Виртус», способный подарить Вам острое зрение на микрочелюстном уровне. Способствует отличному восстановлению здоровья глаз. «Катаракта», «глаукома», «отслоение сетчатки» – забудьте эти страшные слова. С прибором «Виртус» в любом возрасте и при любой стадии заболевания болезни есть возможность восстановления зрения!

Подробности по телефонам горячей линии:

8-499-653-73-74, 8-800-775-76-18 (бесплатно по РФ)

ООО ФЕНИКС. ОГРН 1157746627895. г. Коломна, ул. Гаврилова, 4, офис 189. № ФСР 2012/13049. Реклама
ИМЕЮТСЯ ПРОТИВОПОКАЗАНИЯ. НЕОБХОДИМО ОЗНАКОМИТЬСЯ С ИНСТРУКЦИЕЙ.



Садам требуются доктора



Внуки Геннадия Федоровича собирают урожай, выращенный дедом



Геннадий Распов, к. м. н., практикующий врач-педиатр. Садовод-универсал, приверженец природного земледелия

Геннадий Распов – человек «нарасхват».
К нему как к педиатру на прием выстраиваются очереди мамочек с детьми. А в Интернете садоводы ищут его статьи, чтобы все делать, «как Распов». Ему доверяют, поскольку у него особый, выверенный подход к садоводству. У читателей «ДАЧИ» появилась возможность напрямую общаться с Геннадием Федоровичем – он будет вести колонку вопросов и ответов. А мы адресуем ему несколько своих вопросов – для знакомства

ВОПРОС: – Геннадий Федорович, откуда у вас такая страсть к садоводству? И как вам удалось совместить две профессии – медицину и земледелие, к которому вы также подходите со всей серьезностью?

ОТВЕТ: – Детство мое прошло на Дону. Школьником увлекался биологией, животными, но поступил в медицинский институт. В 1970-е годы переехал в Боровичи, появился огород. Так как опыта не было, то читал книги и журналы по садоводству. Когда готовился к защите диссертации по медицине, в библиотеке, чтобы чуть «размяться», изучал научные статьи по сельскому хозяйству. Увлёкся селекцией гладиолусов, использовал даже мутагенез. Это для меня было хобби. В 90-е годы появился опыт фермерства, чтобы выжить, выращивал для

рынка капусту. А последние лет десять переписываюсь с известным садоводом-популяризатором Николаем Курдюмовым, перечитал все его книги о природном земледелии и понял, что можно совмещать мои методы с его пониманием садоводства.

ВОПРОС: – Вы много экспериментируете, можете познакомиться читателей со своими новыми агроприемами?

ОТВЕТ: – Коллеги-садоводы отмечают два неизвестных широкому кругу садоводов метода, которые я популяризирую. Первый – это аэрированный компостный чай (АКЧ). Про мульчирование и органику знает любой природник. Но чтобы сделать правильный компост, в котором сложилось бы биологическое равновесие, чтобы пищевые цепочки сформировались, как в дикой природе,

необходимо готовить компост при правильной температуре и доступе кислорода. И я впервые в России научился массово использовать аэрированный компостный чай. Это великая вещь. Для садоводов рекламируют биопрепараты, разные ЭМки, они полезные, но экологию почвы не улучшают. А у меня получился совершенно другой эффект. Если переносить бактерии из выдержанного компоста на грядку, правильно поливать почву АКЧ, то почва становится живой, биоразнообразие в ней повышается в сотни раз. И я приобрел последователей, в интернете сотни перепечаток моих статей.

ВОПРОС: – А в чем заключается вторая разработка?

ОТВЕТ: – Я задумался над вопросом, что лучше для растений и для почвы: когда вносят удо-

брение по всей площади корней или когда вносят его локально – в лунку понемногу под каждое растение? Многие садоводы знают о палочках и таблетках длительного действия для локального внесения и применяют их, не понимая, почему они так хорошо действуют на растения.

Эту тему исследовал уфимский ученый Трапезников. Он доказал: корни ищут минеральные элементы постоянно. Найдя концентрат, новые корешки перестраиваются, образуют массу мельчайших разветвлений, способных поглощать высокие концентрации солей, – так им быстрее, удобней, энергетически выгодней.

На практике, когда я поливаю все корни раствором минералки или рассыпаю удобрения вразброс, получается, будто я кормлю больного ребенка капельницей. Растение растет пе-

рекордным, изнеженным. А если растения локально подкармливать минеральными удобрениями и отдельно давать им органический компост, плюс АКЧ, то корни всасывают только те соли, которые им нужны. Урожай растет, растение не жиреет, не идет в ботву. Совмещение органики, химии и минералки по-новому – это интереснейшая находка.

ВОПРОС: – Какие результаты дают ваши разработки – баснословные урожаи?

ОТВЕТ: – Мне не нужно выращивать баснословный урожай. Используя органику и локальные подкормки, я получаю урожай выше среднего, но высочайшего качества. В нем нет вредных веществ. А если использовать аэрированный компостный чай, то гербициды и пестициды можно использовать по-минимуму.

ВОПРОС: – Вы их все-таки используете?

ОТВЕТ: – Если использовать химические средства защиты по уму, точно, то вреда растениям мы не нанесем. Если использовать только народные средства, то здоровое растение вырастить невозможно. Нет ничего плохого в том, если весной до вылета пчел я опрыскаю растения от вредителей, которые грозят мне уничтожением урожая, или если я ожидаю вспышку грибных заболеваний. А если при этом дополнительно использовать АКЧ и хороший компост, экология не пострадает.

ВОПРОС: – Готовы ли наши садоводы тратить столько времени на изучение земледельческих проблем? Ведь хочется еще и отдохнуть...

ОТВЕТ: – У меня хватает время и на сад, и на отдых, и на общение с внуками. Людей,двигающих науку и инновации вперед, в мире всего 2–3 процента. Талантливых людей, подходящих к делу творчески, процентов 20. Конечно, легче послушать чей-то совет и бездумно ему последовать. Это как визит к врачу. Вот сегодня приходит ко мне мама с ребенком, я ей подробно рассказываю, почему у малыша такой диагноз, почему ему нужно давать именно такое лекарство, а что у него «само пройдет». Предлагаю сотрудничество в лечении. В то же время большинство окружающих меня врачей говорят пациентам: вот у тебя такой-то диагноз, принимай такие-то лекарства. Так и с растениями. Сады нуждаются в рассудительных докторах не меньше, чем люди. **Д**

Беседовала Алла Михайлова

На стр. 16 Геннадий Распов отвечает на вопросы читателей газеты «ДАЧА»



Сельдерей сажаю по всему участку

■ Семена сельдерея тугорослые, они долго пробуждаются, поэтому перед посевом я их замачиваю в горячей воде (50°C) и держу до остывания воды. Так делаю трижды. После этого сею семена в подготовленные ящики – просто укладываю их на поверхность почвы, затем линейкой плотно прижимаю к земле – заглублиния они не выносят.

Семена листового и черешкового сельдерея сею 15 февраля, а корневого – в конце февраля. Затем поливаю опрыскивателем, накрываю пленкой и ставлю в теплое место. Периодически открываю для полива.

Через 15–30 дней после посева в фазе 1–2 настоящих листьев сеянцы прореживаю, оставляя между растениями 4–5 см, либо пикирую в отдельные горшочки. Можно высадить и в парник.

Через 15 дней после пикировки рассаду подкармливаю раствором удобрений. За несколько дней до посадки рассады в грунт я ее закаливаю на балконе. Высаживаю на постоянное место в середине мая, когда наступают теплые дни. Можно и раньше.

Почва для рассады у меня заготовлена заранее – в равных дозах дерновой земли, перегноя и песка.

Грядку я тоже готовлю заранее, отвледа ей солнечное место. Сажаю рассаду с расстоянием между растениями 30–40 см. Перед посадкой грядку удобряю перегноем, золой и нитроаммофоской. Часть растений я оставляю, чтобы рассадить их по всему

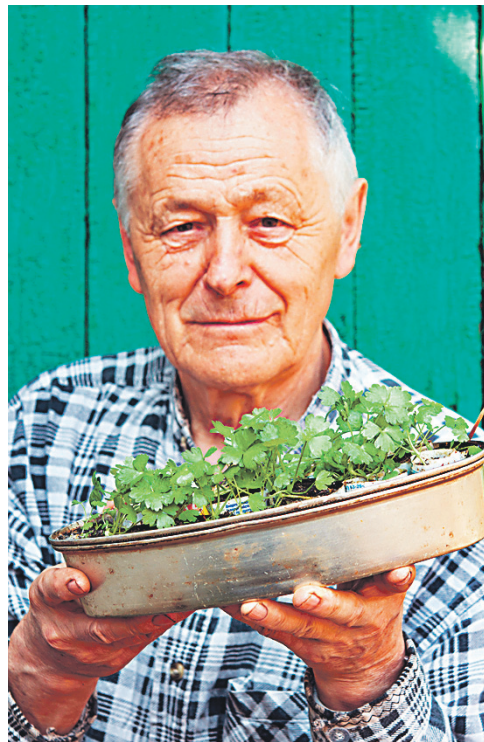

участку – между томатами, капустой, кустами ягодников. Сельдерей издает сильный аромат, который отпугивает вредителей.

Иосиф Войтук, член Всероссийской академии садовода, г. Казань

Финики не с рынка, а с ветки

■ Очень любим финики, поэтому захотелось попробовать свои ягоды, а не те, которые продаются на рынках и в магазине. Давно хотела приобрести саженец, но найти его оказалось непросто. Наконец, нам его подарили соседи, дали подробные рекомендации по уходу. А я в свою очередь делюсь с вами.

Финик мы посадили больше трех лет назад. Росло деревце медленно, а прошлым летом на нем появилось несколько плодов размером с оливку. На вкус не разочаровали – сладкие, очень понравились. Надеюсь, что в будущем они будут крупнее.

Самое важное в выращивании финика – правильно выбрать место посадки. Лучше всего он себя чувствует на теплом, светлом и защищенном от сильных ветров месте.

Финик неприхотлив, к качеству почвы не требователен. Полив умеренный, главное – не залить дерево, иначе корни задохнутся от воды. У нас в Краснодарском крае погода непредсказуема: могут быть затяжные дожди или засуха. Поэтому, если очень сухо, полив должен быть обильнее. Мы прошлым летом поливали 2–3 раза в не-

делю по полведра на деревце. Особенно финик требователен к поливу во время цветения и формирования плодов.

Деревце пока не доставило нам проблем. Болезней и вредителей на нем не обнаружили. Размножается корневыми отпрысками, семенами и черенками.

Пишу для читателей газеты «ДАЧА», которые, возможно, так же, как и я, мечтают иметь у себя финиковое дерево.

Антонина Медведева, ст. Платнировская,

Кореновский р-н, Краснодарский край



Пропариваем землю

■ Садоводы с нетерпением ждут момента, когда придет время сеять на рассаду семена. Чтобы растения росли здоровыми, землю для посева на рассаду желательно обеззаразить от возбудителей болезней, вредителей, исключить сорняки.

Я готовлю почву заблаговременно – осенью. Землю насыпаю в большую кастрюлю или тазик, смачиваю водой до влажного состояния и ставлю прогреваться в духовку на 2–3 часа при температуре 80°C. И храню уже «чистой» до посевной.

Татьяна Филимонова, г. Истра, Московская обл.



Сладкий перец – из магазина на грядку

■ Семена сладкого перца стоят довольно дорого, а их всхожесть порой бывает неважная, где-то 15–20%. Поэтому я для посева приориновилась использовать семена сладкого перца из магазина. Покупной перец мы съедаем, и если он нам понравился, очищенные семена я сушу и весной сажаю в парник. Всхожесть таких семян около 80–85%.

Исходя из более чем 10-летнего опыта, могу сказать, что на нашей торфяной почве в парнике особенно хорошо растут и дают богатый урожай перцы Какаду и Равило (название сорта перца я узнаю в магазине при покупке). На кусте в среднем вырастает 10–13 удлиненных красных плодов с толстой стенкой. Перцы сладкие и сочные, их хорошо порезать в салат, заготовить лечо, приготовить фаршированный перец и положить на зиму в морозилку.

Семена таких перцев необходимо обновлять раз в два года, но можно делать это и ежегодно. Эксперимент мы продолжаем.

Ирина Кражсина, г. Орехово-Зуево



ШПАРГАЛКА ДАЧНИКА

ОПТИМАЛЬНАЯ ТЕМПЕРАТУРА, °С

КУЛЬТУРА/ ПЕРИОД РАЗВИТИЯ	ПРОРАСТАНИЕ СЕМЯН	РАСКРЫТИЕ СЕМЯДОЛЕЙ		РОСТ И РАЗВИТИЕ РАССАДЫ	
		днем	ночью	днем	ночью
Томат	24–26	13–16	11–13	19–20	17–18
Перец	25–30	13–16	10–12	20–24	19–21
Баклажан	23–25	15–18	13–15	20–24	19–21
Огурец	23–25	15–17	12–14	19–20	17–19
Сельдерей	18–20	14–18	12–14	14–16	12–14
Тыква	20–25	15–20	12–13	19–20	17–19
Кабачок	23–25	17–22	15–18	20–24	19–22
Капуста белокачанная	18–22	15–17	8–10	17–18	13–14

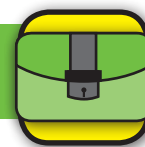

Удобрение от рыбок

Дачники пробуют всевозможные натуральные удобрения, в дело идут кофе, корки бананов... Я тоже использую разные подкормки. К примеру, комнатные цветы поливаю аквариумной водой

■ В доме стоит небольшой аквариум с рыбками, в котором мы раз в две недели обновляем воду – часть вычерпываем и заливаем свежую. И эту воду я начал использовать для полива цветов. Как и было рекомендовано в одном из журналов – весной и в начале лета, когда растения особенно бурно растут. Поливаю водой от рыбок раз в месяц, не больше, иначе почва может зацвести.

Вода из аквариума мягкая, в ней уже накоплена масса полезных веществ от отходов рыбок. Это все равно, что иметь свою ферму с навозом, только здесь животные обитают в воде. И удобрения даже разводить не нужно.

Результат – наши комнатные растения стали густо зелеными, цветут обильно. Удобрения от рыбок им хватает на все лето.

Вот думаю – не использовать ли эту воду для выращивания рассады?

Константин Белявский, г. Рыбинск

Зола – щит от вредителей

Когда начинаю ощущать приближение весны, я отправляюсь в сад, который находится в деревне Ваулино Псковской области, с одной целью – рассыпать по снегу припасенную заранее золу. Вот уже несколько лет отмечаю, что она становится заметной преградой для распространения болезней и вредителей

■ Зола рассыпаю прямо на снег вокруг стволов плодовых деревьев и кустарников слоем примерно с полсантиметра. Если золы достаточно, то по возможности радиусом, равным кроне. Чем зола поможет, если ее рассыпать именно по снегу? Как бы тщательно мы осенью ни убрали листья и плоды, они все равно остаются. А на них вполне комфортно зимуют болезнетворные споры и грибки. Возбудители болезней зимуют также и в почве, а с потеплением готовы перебраться на растения.

Вот тут преградой им может стать рассыпанная зола. Тающий снег ее постепенно растворит, этот раствор останется на листьях, уйдет в землю и погубит зарождающиеся личинки вредителей, споры грибов. На деревья их попадет в разы меньше. Дело незатейливое – одна зимняя поездка на участок, а экономятся время и силы в борьбе за здоровье сада.

Иннокентий Брунчаков, г. Псков



Считаем потери в электросетях

Потери в электросетях – источник огромных проблем в садовых товариществах. Чтобы избежать лишних конфликтов, мы у себя научились рассчитывать эти потери. Наш опыт, думаю, пригодится и другим дачникам

■ Для расчета нужно знать показания общего электросчетчика кооператива, всех личных счетчиков, счетчика уличного освещения и сторожки. У нас в кооперативе в последний день каждого месяца электрик снимает все эти показания, вывешивает их на информационные доски, а также передает бухгалтеру СНТ.

Пять лет назад мы в своем кооперативе поменяли столбы, на которые закрепили личные электронные счетчики, заменили провода. Потери в таких СНТ по статистике не превышают 5%.



Например, согласно общему счетчику энергоснабжающей организации СНТ должно заплатить за 12540 кВт. Сумма электроэнергии, потраченной каждым участком, сторожем и уличным освещением, 12100 кВт.

Тогда потери СНТ в кВт:
 $12540 \text{ кВт} - 12100 \text{ кВт} = 440 \text{ кВт}$

Далее нужно посчитать, какой процент от 12100 кВт составляют 440 кВт:

$$\frac{12100 \text{ кВт} - 100\%}{440 \text{ кВт} - X\%}$$

$$X = \frac{440 \times 100}{12100}$$

$$X = 3,6\%$$

Потери желательно считать не менее 6 месяцев, а затем вычислить среднее арифметическое.

Например:
 $(3,6\% + 3,8\% + 3,5\% + 3,7\% + 3,6\% + 3,7\%) : 6 \text{ мес} = 3,65\%$

Это число разумно округлить до 4%.

По решению общего собрания посчитать потери можно поручить членам правления или ревизионной комиссии, или выбрать двух-трех человек, желательно с математическим или техническим образованием.

Оплату потерь в электросети СНТ также по решению общего собрания можно включить в членские взносы, а можно

Например:
нужно оплатить 150 кВт по тарифу 3 руб. 50 коп., значит, $150 \times 3,5 = 525 \text{ руб.}$

Потери составляют 4%, значит, 525 руб. нужно умножить на 0,04, потому что один процент – это одна сотая часть, $4\% = 0,04$.

$$525 \times 0,04 = 21 \text{ руб.}$$

Таким образом, оплата за свет: $525 \text{ руб.} + 21 \text{ руб.} = 546 \text{ руб.}$

оплачивать каждому садоводу индивидуально при расчете за электроэнергию.

Ирина Кряжина, г. Орехово-Зуево

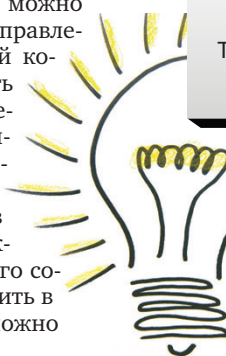

Жизнь на колесах

Даже не помню, как родилась идея скрестить скамью с простеньким колесом. Может быть, когда пришлось переместить тяжеленный шезлонг-качели. То ли когда незваные гости в очередной раз загадили любимое место отдыха дачников всего СНТ. Но было решено убрать стационарный стол и скамьи

СТУЛ в рабочем положении

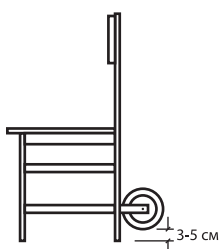

СТУЛ в транспортном положении



ШЕЗЛОНГ-КАЧАЛКА с "временным" колесом

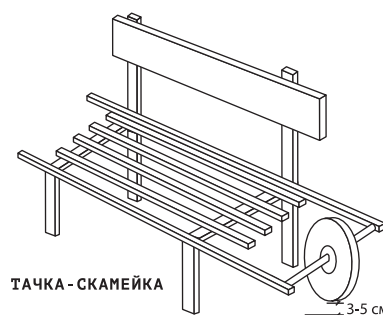

ТАЧКА-СКАМЕЙКА

■ Теперь при необходимости мы с соседями съезжаем на вечерние дачные посиделки вот на таких штуках. Все делается очень просто. Старый, но крепкий стул снабжаем колесом. Только оно в «сидячем» положении не должно

доставать до земли. Колесо в такой конструкции предназначено лишь для того, чтобы стул не нести, а катить. А скамья на 2–3 места становится, как тачка.

Сосед мой пошел еще дальше – на такое колесо поставил

многопудовый мангал-барбекю. И теперь перемещает его по участку без проблем. Главное – правильно подобрать место для колеса.

Владислав Минин, г. Москва – Владимирская обл.



1000 рублей
за дельный совет!

e-mail: dacha@kardos.ru

ДОРОГИЕ ЧИТАТЕЛИ!

Делитесь с нами советами! За каждое опубликованное письмо с фотографией или схемой полагается вознаграждение – 1000 рублей. Не забудьте указать обратный адрес и телефон. Для отправления по почте обещанного вознаграждения просьба фамилию, имя, отчество писать полностью.

НАШ АДРЕС: 115088, г. Москва, ул. Угрешская, д. 2, стр. 15.
«КАРДОС», газета «ДАЧА».



Говорят, овощи на подоконнике можно выращивать хоть круглый год. Главное, правильно подобрать сорта и создать растениям благоприятные условия. А почему бы и мне не попробовать, решила я, и, набрав информацию из разных источников, замахнулась на эксперимент. Пусть даже на дворе стоит январь-месяц, и знакомые крутят у виска, говоря, что природу не обманешь...

Огород на подоконнике

Газета «ДАЧА» вместе с читателями будет следить за экспериментом нашего автора Анастасии Кравчук из города Ржев Тверской области. Результат непредсказуем, поскольку за дело берется новичок. Даже если эксперимент по какой-то причине разочарует, мы не расстроимся – ведь любой опыт полезен. Но мы верим в успех Анастасии и пожелаем ей удачи!

Выбор сорта

Для начала я определилась с ассортиментом своего мини-огорода. Решила попробовать разные сорта томатов и огурцов, а также посадить редис и зелень. Предпочтение отдала компактным сортам, образующим невысокие кустики, специально предназначенным для выращивания в контейнерах на подоконниках и лоджиях и готовым к экстремальным условиям.

Томаты:

- Бетта – ультраскороспелый, 40–50 см высотой, серия «Урожай на окне» (компания «Гавриш»);
- Красная шапочка – раннеспелый, 25–30 см высотой; Беби – раннеспелый, 30–40 см высотой – серия «Четыре лета. Чудо на дому» (компания «Поиск»);
- Бонсай Микро F1 – суперкарликовая форма томата, 10–12 см высотой, серия «Балконное чудо» (компания «Биотехника»);

- Бэлла Роса F1 – очень ранний, 50–100 см высотой (японская линия «SAKATA» от «Престиж-семена»).

Огурцы:

- Подарок – раннеспелый, партенокарпический, короткие плети – 90–150 см, серия «Четыре лета. Чудо на дому» (компания «Поиск»);
- Балконный F1 – раннеспелый, партенокарпический гибрид, средневетвистый (компания «Русский огород НК»);
- Городской огурчик F1 – самоопыляемый гибрид, сильноветвистый, серия «Четыре лета. Чудо на дому» (компания «Поиск»);

Редис:

- Черриэт F1 – ранний гибрид для круглогодичного выращивания (японская линия «SAKATA» от «Престиж-семена»).
- Розмарин, петрушку и розетку садовой земляники я притащила еще осенью с огорода, и все это время они стояли у меня на южном окне.



Всходы редиса в лотке



Петрушка



Садовая земляника



Розмарин

Какое оборудование использовано

Для ухода за своим домашним огородом как нельзя кстати пришла автоматика, которая в начале дачного сезона «работает» у меня для выращивания

рассады, а затем я переношу ее в теплицу:

Полив – автоматический капельный с настраиваемым таймером подачи воды.

Свет – фитолампы: люминесцентная Osram Fluora 18 Вт x 2 шт.

(в дальнейшем буду называть Флуора) и светодиодные лампы Биколор с синим и красным спектрами 15 и 36 Вт (в дальнейшем – биколорка). Цифровой недельный таймер включения ламп с розеткой. **Д**

ДЕНЬ ЗА ДНЕМ



Семена томатов, высейные в торфотаблетки, в парничке



Первые ростки огурчиков



Всходы томатов

09.01.2016

■ В размокшие торфяные таблетки (диаметром 5 см) посеяла по 2–3 семечка каждого сорта огурцов и томатов. Семена предварительно не подготавливала, сеяла сухими. Таблетки с семенами установила в «парничок» и поместила в теплое темное место (t 24°C).

■ Редис посеяла в лоток 50 x 16 x 13 см (д x ш x г) в два ряда через каждые 3–4 см. Сеяла также без предварительной подготовки, так как они дражированные, уже обработаны Тирамом и не требуют замачивания. Установила на стеллаж. Сюда же перетащила с южного окна горшки с розмарином и петрушкой, а также розетку садовой земляники. Установила ежедневный 5-минутный капельный автополив и выставила освещение Флуоры на высоте 30 см от растений.

13.01.2016 (4-й день от посевов)

■ Была приятно удивлена дружными всходами редиса.

■ Из огурчиков первыми выскочили Городской огурчик и Балконный. Причем оба семечка,

что доказывает хорошую всхожесть семян. Аккуратно расковыряла таблетку с Подарком – оказалось, семечко случайно поставила вверх тормашками. Ну что ж, и такое бывает у новичков.

■ Розмарин, петрушка и клубничка заметно повеселели, несмотря на то, что перекочевали с южного окна под искусственное освещение.

14.01.2016 (5-й день от посевов)

■ Сегодня порадовали первыми всходами и томаты: Бетта и Беби. Также, как и у огурцов, взошли все семечки, что были посеяны в таблетку.

■ Вытащила таблетки с всходами огурцов и томатов из «парничков» и установила под биколорку на круглосуточное досвечивание (дней 4–5 планирую не выключать лампы совсем, чтобы молоденькие растеньица не вытягивались). Температуру снизила примерно до 17°C. Ни разу после посева таблетки не поливала. В них до сих пор достаточно влаги. Посмотрим, что получится.

■ Редис и зелень так и остались под лампами Флуора и на 5-минутном автополиве.





ТЕПЛИЦА



КРЕМЛЕВСКАЯ

КАК РАСПОЗНАТЬ ПОДДЕЛКУ?

Богатырская сила теплицы «Кремлевская» пришлась по нраву дачникам. Ведь только эти теплицы не обрушились, выдержав рекордные снегопады 2012–2013 годов. Тогда, по официальным данным Гидрометцентра России, за зимний период выпало 2983 мм осадков, при норме около 1000 мм. «Кремлевские» выносливы и долговечны. Производитель, ООО «Новые Формы», дает 2 года заводской гарантии на свою продукцию. Но, фактиче-

ски, запаса прочности хватает, чтобы надежно прослужить 10 лет и более. Однако, вдохновившись восторженными отзывами друзей-садоводов, не спешите делать покупку на первом попавшемся сайте или в ближайшем магазине. Сначала выясните, настоящая ли это «Кремлевская» или кустарщина, которой неведома долговечность и сверхпрочность.

Усиленный каркас из профильной трубы

Внастоящей «Кремлевской» для создания каждой арки используется двойная сварная труба диаметром 20x20 мм. Именно это обеспечивает конструкции большой запас выносливости. Обратите внимание на толщину стенки профильной трубы. Мошенники обычно сильно экономят. Но уверяют, что все сделали по ТУ, и толщина равна 1,1 мм. Не верьте им на слово – замерьте сами. Чем тоньше стенка, тем меньше срок службы и слабее каркас теплицы.



Мы расскажем, как не дать себя обмануть при покупке

Где купить настоящую?

Производитель теплиц «Кремлевская», компания ООО «Новые Формы», находится в г. Кимры Тверской области. Для консультаций по вопросам, связанным с покупкой и эксплуатацией теплиц, работает «горячая линия»: **+7 (499) 653-93-31**. Приобрести теплицу «Кремлевскую» можно: • со склада компании-производителя ООО «Новые формы» • у официальных дилеров. Информацию о партнерах ООО «Новые Формы» вы найдете на сайте компании <http://www.neoform.su/>

ЦЕНЫ НА ТЕПЛИЦЫ ИЗ ПОЛИКАРБОНАТА

	с спк ДАЧНЫЙ (Россия) 4мм (0,55)	с спк GREENHOUSE-nano (Россия) 4мм (0,6)	с спк КАРБОГЛАСС (Россия-Австрия) 4мм (0,7)
Кремлевская-ЛЮКС (ширина 2,5 м и 3 м)			
4 м	17 100	18 900	21 200
6 м	20 700	23 000	26 100
8 м	24 300	27 000	31 100
10 м	27 900	31 100	36 000
Кремлевская ЦИНК (3 м)			
4 м	18 000	19 800	22 500
6 м	22 100	24 300	27 900
8 м	26 100	28 800	33 300
10 м	30 200	33 300	38 700
Кремлевская-ПРЕМИУМ (3 м)			
4 м	21 200	23 000	25 700
6 м	26 100	28 400	31 500
8 м	31 100	33 800	37 400
10 м	36 000	39 200	43 120

«КРЕМЛЕВСКАЯ ЛЮКС». Теплица из стальной профильной трубы 20x20, защищенная от коррозии путём нанесения на поверхность металла порошковой краски, образующей после её запекания полимерный слой, не допускающий окисления. Срок службы такого покрытия с учётом защиты его от воздействия УФ лучей до 10 лет. Цена комплекта от 17 100 рублей.

«КРЕМЛЕВСКАЯ ЦИНК». Теплица из оцинкованной гальваническим методом стальной трубы 20x20, защищенной от коррозии и снаружи, и изнутри. Срок службы покрытия до 10 лет. Цена комплекта от 18 000 рублей.

«КРЕМЛЕВСКАЯ ПРЕМИУМ». Теплица из оцинкованной и окрашенной порошковой эмалью стальной трубы 20x20. Труба снаружи защищена дважды: гальваническим цинком и слоем порошковой эмали. Также профиль защищён и изнутри, методом гальванического цинкования. Срок службы такой защиты до 15 лет. Цена комплекта от 21 200 рублей.

Выбор, что купить за вами!

Если вы решите приобрести теплицу с поликарбонатом «KARBOGLASS усиленный», мы дадим вам **в подарок парник!**

При заказе у нас монтажа, бесплатно привезём теплицу (до 100 км от нашего склада)!

Полный комплект всего, что нужно для монтажа теплицы

Производители подделок стараются заманить дешёвизной. Но в итоге для покупателя такая экономия оборачивается лишними тратами. Фактически, оказывается, что нужно дополнительно приобретать двери, окна, фурнитуру. Поэтому обязательно уточните у продавца, что входит в комплект. При покупке настоящей теплицы «Кремлевской» вы должны получить:

- технический паспорт на изделие и инструкцию по сборке, оформленные с фирменной символикой;
- 9 рядов перемычек;
- нижнее основание теплицы с приваренными штырями для быстрого и простого монтажа;
- 2 двери и 2 форточки;
- полный комплект фурнитуры.

**ОТКРЫТ
НОВЫЙ СКЛАД:**

**Одинцовский район,
деревня Акулово,
ул. Новая 145.
Тел. 8-926-030-65-57**



www.neoform.su

8 (495) 648-63-34

ДОГОВОР ЗИМНЕГО ХРАНЕНИЯ. ВЫЕЗД КУРЬЕРА БЕСПЛАТНО

**Беспроцентная рассрочка до 45 дней! Кредит!
Условия по телефону: +7 (499) 653-93-31**

АО «Тинькофф Банк», лицензия ЦБ РФ № 2673

**ПРОФЕССИОНАЛЬНАЯ СБОРКА
5 ЛЕТ ГАРАНТИИ**



Холодное оружие садовода

Близится ответственный момент для каждого садовника – обрезка плодовых деревьев и кустарников. От того, какого качества инструмент окажется в руках во время «операции», зависит здоровье и долгожительство растений, а, в конечном счете, урожай. Разбираемся в «холодном оружии» садовода

Главное про секатор

По опыту знаю: самые главные инструменты, которые могут понадобиться для обрезки деревьев – это секатор и садовая пила. Думаю, о них



Ручной секатор

стоит рассказать подробнее.

Секаторы подразделяются на ручные и воздушные. Ручные в свою очередь бывают с лезвием выгнутой формы и односторонней заточки. Такой секатор режет ветви и сучья по принципу ножниц. Очень важно отрегулировать инструмент так, чтобы под лезвием не было зазора, иначе секатор будет не резать, а мять ветви и почки. В этом случае раны на деревьях будут зарастать долго.

Воздушные секаторы выполняют больший объем работы, чем ручные. Для себя можно выбрать как штанговые (стационарные), так и телескопические

тор «порвет» и толстые ветки, в итоге его сломал, было жалко инструмент, пришлось покупать новый.

Воздушные секаторы также бывают комбинированные – наряду с лезвием для обрезки веток у них имеются и пилки для спиливания более толстых ветвей.

При выборе секатора я особенно не заморачиваюсь, как правило, покупаю импортные, они все неплохие. Единственное, воздушные секаторы нужно выбирать, учитывая высоту своих садовых деревьев – чтобы дотянуться до самых высоких. Имея

воздушный

Воздушный секатор

секатор, можно навсегда отказаться от лестниц и лазания по деревьям.

ДЕДОВСКИЙ МЕТОД

■ Когда-то наши трудолюбивые предки, не знавшие нынешнего разнообразия садового инструмента, в саду часто обходились доморощенным «холодным оружием» – заточенным осколком косы. Чего проще: привязал такую штуку на длинную палку и обрезай ненужные сучки и ветки. Впрочем, такой способ обрезки деревьев сойдет и сегодня, если под рукой нет ничего более «цивилизованного». Правда, он и небезопасен, поскольку, когда по верхотуре почти вслепую водишь самодельной пилой, можно случайно нанести дереву серьезную травму.

с выдвигающейся ручкой. Отдельные секаторы удлиняются до 3,5–4 м, что очень удобно при обрезке высоких деревьев.

Но есть один нюанс: инструмент нужно использовать строго по инструкции. Если написано, что он подходит для обрезки ветвей диаметром до 2,5–3 см, то не стоит посягать на ветви толщиной 4 см. Я решил, что мой железный сека-

Также есть тип секаторов с лезвием двусторонней заточки. У них нужно учитывать один минус: их неудобно применять для обрезания веток и сучьев в труднодоступных местах.

По своему опыту скажу: для работы в любом саду – большом или маленьком – необходимо иметь два или три секатора разных размеров и мощностей.



Садовые ножницы

ДОРОГО ДА МИЛО

■ От правильного, продуманного выбора садового инвентаря во многом зависит здоровье нашего сада. Для начала нужно оценить объем работы. Не зря у садоводов есть поговорка: «Большой сад – счетчик больших затрат». Если сад у вас и впрямь велик по числу фруктовых деревьев и кустарников, и работы предстоит немало, честное слово, не стоит покупать дешевый секатор, лучше немного потратиться и приобрести надежный инструмент с захватом не менее 25 мм и режущим лезвием из специальной инструментальной стали.

Чем пилить



Садовая пила

Несколько подробностей о пиле для обрезки деревьев. Она пригодится там, где неподручно работать с секатором. С ее помощью можно легко отпиливать крупные ветви и даже целые стволы.

Садовые пилы бывают с прямым полотном и слегка изогнутым. Есть они обычные и складывающиеся. Последние в свою очередь подразделяются на пилы маленьких размеров, которые очень удобны для обрезки ягодных кустарников. Пилы средних размеров (до 20 см) годятся для обрезки нетолстых ветвей диаметром около 3–5 см. Пилы побольше, соответственно, справятся с самыми толстыми ветвями.

Конечно, если под рукой

нет садовой пилы, а дела в саду не ждут, можно использовать и обычные столярные инструменты. Но тогда не стоит рассчитывать на хорошее качество работы – они могут серьезно повредить кору и оставить заусенцы.

Переходим на сучкорез

В последние годы садоводы повально переходят на сучкорезы. Они легко удаляют ветви толщиной до 3 см, при этом от садовода требуется минимум усилий даже при больших объемах работы. Сучкорезы также бывают со стационарной или телескопической ручкой. По возможности, каждый садовод должен иметь в своем арсенале один сучкорез.

Садовый нож

Место спила на ветвях должно быть исключительно гладким. Если остаются заусенцы, удалить их поможет садовый нож. Только после этого срез можно обработать садовым варом или краской.

Садовый нож может быть полезным и при обрезке молодых деревьев, мелких веток, надрезании коры, прививке деревьев.



Садовый нож

Ножницы «для прически»

Среди вашего дачного инвентаря должно непременно найтись место для садовых ножниц. Некоторые «фазендеры» не слишком серьезно относятся к этому инструменту. А зря. Он выполняет не менее важную работу, чем, скажем, тот же секатор. Садовые ножницы чаще всего применяют при массовой обрезке, когда формируют крону, так сказать, прическу декоративных растений. Классическим примером является живая изгородь, требующая одинаковой формы всех кустов. **Д**

Инструмент нужно использовать строго по инструкции. Если написано, что он подходит для обрезки ветвей диаметром до 2,5–3 см, то не стоит посягать на ветви толщиной 4 см. Я решил, что мой железный секатор «порвет» и толстые ветки, в итоге его сломал



Всходят стопроцентно

Попробовав впервые этот метод подготовки семян, удивилась: семена помидоров начали проклевываться на второй день, а перца – на третий. Всхожесть была стопроцентной, а рассада – крепкой. Летом, когда у соседей все томаты полегли от фитофтороза, мои в основном стояли зелеными

Точно не помню, в какой литературе нашла эту методику, но она действительно работает. Применяю ее на всех овощах, которые я выращиваю, а расскажу на примере томатов.

Подготовкой семян занимаюсь в последних числах марта и начале апреля – это оптимальное время. Посаженная даже на неделю раньше рассада к моменту высадки в открытый грунт (у меня это середина мая) неизменно перерастала. Это касается и позднеспелых сортов.

Семена обрабатываю в растворе марганцовки в течение 30 минут, затем 5 минут промываю под проточной водой. На поддон с бортиками, высота которых не менее 3 см, раскладываю в 4–6 слоев любую хлопчатобумажную ткань, смочен-

ПЛЮСЫ МЕТОДА

1. Всхожесть семян стопроцентная.
2. Рассада растет быстрее, чем посаженная обычным способом, и получается более здоровой.
3. Завязей образуется в несколько раз больше.
4. Снижается заболеваемость.

ную в растворе гумата натрия и органоминерального удобрения. Я использую гумат натрия в капсулах и раствор биогумуса (1 капсула и 4,5 мл на 1 л отстоянной воды соответственно). Семена на ткань раскладываю в один слой, так, чтобы они не касались друг друга. Через промежуток выкладываю семена

другого сорта и так далее.

Ткань должна быть очень мокрой, но при наклоне поддона семена не должны плавать. Поддон накрываю пищевой пленкой, но так, чтобы она не провисала и не касалась семян.

Поддон ставлю на кухонный шкаф, где у меня самое теплое место – примерно 25–30°C. Через 24 часа поддон ставлю на нижнюю полку холодильника на 3–4 часа, потом на 20 часов – вновь на шкаф, и так повторяю три раза. Затем оставляю поддон в тепле.

Когда большая часть помидорных семечек пускает корешки, я осторожно пинцетом раскладываю их в подготовленные заранее стаканчики с плодородной почвой. **Д**

Ирина Кудрина, г. Воронеж

КОНТРОЛЬНАЯ ПРОВЕРКА

Часть семян посадила обычным способом, а часть – новым методом с соблюдением количества часов закаливания в холодильнике и нахождения в тепле. Результаты были в пользу нового метода.

ВАЖНО!

НЕ НУЖНО ЖДАТЬ, КОГДА ПРОКЛЮНУТСЯ ВСЕ СЕМЕНА, ИНАЧЕ У ПЕРВЫХ СЕМЯН КОРЕШКИ ПЕРЕРАСТУТ, И ПРИ ПОСАДКЕ ОНИ МОГУТ ОТЛОМИТЬСЯ. Я ЗАНИМАЮСЬ ПОСАДКОЙ В ТЕЧЕНИЕ 2–3 ДНЕЙ, ПОКА НЕ ПРОКЛЮНЕТСЯ НУЖНОЕ МНЕ КОЛИЧЕСТВО СЕМЯН



Не бойтесь выращивать баклажан!



Немногие овощеводы северных регионов берутся за выращивание этого южного овоща. Конечно, ведь баклажан нуждается в солнечном тепле и по-настоящему урожаен в северных широтах, только если есть «надежная крыша над головой» – теплица с твердым покрытием. Главное – правильно выбрать сорт баклажана, чтобы был раннеспелый, урожайный, без горечи и лишних семян, с нежной мякотью. Требований, конечно много, но в предстоящем дачном сезоне компания «Гавриш» предлагает целую группу новых сортов баклажана – на самый изысканный вкус! Они устойчивы к перепадам температуры и влажности, успевают сформировать урожай до заморозков и обязательно понравятся огородникам. Выбирайте!

ЧЁРНАЯ МАСТЬ

диетические плоды, богаты минеральными веществами. Среднеспелый (110–130 дней от полных всходов до плодоношения) сорт. Растение мощное, прямостоячее, высотой 140–160 см. Плоды грушевидной формы, темно-фиолетовые, длиной 15–18 см, массой 280–400 г, с белой мякотью. Отличается устойчивостью к столбуру и мозаике. Урожайность 2,5–7,3 кг/м².



БОРОВИЧОК

лучший сорт для фарширования, порционные плоды со вкусом лесных грибов. Среднеспелый (110 дней от всходов до технической спелости) сорт для пленочных укрытий и теплиц. Плоды шаровидные, светло-фиолетовые, массой 300–320 г. Мякоть нежная, белая, без горечи, со вкусом лесных грибов. Товарная урожайность 5,5 кг/м².



МЕЧТА ДАЧНИКА

высокоурожайный с гигантскими плодами оригинальной саблевидной формы. Среднеспелый, среднерослый сорт. Выращивается под пленочными укрытиями и в открытом грунте (южные регионы). Плоды массой 300–500 г, длиной 30–38 см, диаметром 6–8 см, цилиндрической формы, глянцевые, темно-фиолетового цвета, с кремовой мякотью. Кожица тонкая, нежная, семенное гнездо небольшое. Отличается высокой урожайностью – 7,5–9,5 кг/м².



ЮЖНАЯ НОЧЬ

низкорослый, под плёнку, в открытый грунт, деликатесного вкуса. Среднеспелый сорт. В южных регионах выращивают в открытом грунте прямым посевом в марте-апреле. Растение раскидистое, прямостоячее, высотой 60–90 см. Плоды удлиненно-грушевидные, темно-фиолетовые, длиной 16–18 см, диаметром 5–7 см, массой 170–220 г, со слабошиповатой чашечкой. Мякоть белая, плотная, без горечи. Урожайность одного растения 3–6 кг/м².



ГРИБНОЕ УДОВОЛЬСТВИЕ

низкорослый, с нежной мякотью, без горечи, с грибным ароматом. Фаршированные баклажаны – королевское угощение, а что может быть лучше для этих целей, чем небольшие порционные грушевидные плоды с нежной, абсолютно не горькой мякотью и ароматом грибов. Сорт среднеспелый, первый урожай убирают через 110–145 дней после появления всходов. Растение низкорослое, высотой 60–70 см. Плоды черно-фиолетовые, с нежной кожей, массой 112–200 г.



Подробную информацию о сортах и гибридах можно узнать на сайте www.gavrishseeds.ru



Редко кто устоит перед разноцветьем петуний, особенно ампельных, которые украшают сад все лето. Но вырастить рассаду этих цветов – задача непростая. После ряда разочарований в таком кропотливом деле я начала сеять петунию в торфяные таблетки. И дело пошло

Таблетка для петунии

HAPPY MAGIC GIANT DIJON

Растения высотой 30–35 см. Цветки крупные, диаметром 7–8 см, ярко-желтые с легким оранжевым отливом. Края лепестков слегка гофрированные

одной штучке и помещаю в таблетки. Слегка прижимаю, но не углубляю, так как для прорастания семенам петунии нужен свет. Прикрываю поддон стеклом (можно поместить и в полиэтиленовый пакет) и ставлю в теплое место.



PIRUET ROSE F1

Растения высотой 25–35 см. Цветок махровый, крупный, лепестки сильно гофрированы и изрезаны. Окраска темно-розовая с белым краем разной ширины

На следующий день нужно посмотреть, размокла ли оболочка драже. Если нет – смачиваю из пульверизатора или пипетки. Таблетки не должны пересыхать, но и вода в поддоне не должна застаиваться, что не впиталось – необходимо сливать.

Бывает, что некоторые семена прорастают как

бы вверх корешком, в таком случае нужно попытаться аккуратно спичкой или зубочисткой нагрести на корешок почвы. Таблетки обязательно проветриваю. Чтобы на них не появилась плесень, в пакете можно сделать несколько небольших дырочек.

ка не рассыпалась и не травмировались корешки.

Дальнейший уход за рассадой петунии обычный. Через 10 дней после пересадки можно начинать подкормки и закаливание молодых растений. Если рассада начинает вытягиваться – я ее прищипываю. □

Ирина Радаева, г. Ульяновск

МАЛЕНЬКАЯ ХИТРОСТЬ

- Рассады я выращиваю много, поэтому, чтобы сэкономить, разбухшую таблетку разрезаю вдоль с помощью ножниц с острыми кончиками на две половинки. Оболочку не снимаю.
- В нижней половинке не будет углубления для семечка – делаю его сама. Мелкие таблетки разрезать не стоит, да и сажать в них я не советую – слишком быстро пересыхают.

Расскажу о своем опыте. Семена беру гранулированные. Они хоть и дороже, но сеять их удобнее, и, как правило, гранулированными продают более ценные сорта.

Нужно учесть, что от посева до цветения проходит около 3 месяцев. Поэтому, если есть возможность подсвечивать всходы петунии, то лучше высевать семена в феврале. Если же

Торфяные таблетки беру среднего размера, слишком большие не нужны. Помещаю их в любой неглубокий контейнер из-под полуфабрикатов (главное, чтобы таблетки не возвышались над бортиками), наливаю теплой воды. Когда таблетки разбухнут, лишнюю воду сливаю.

Теперь кончиком смоченной зубочистки беру семена по

DESIGNER CAPPUCCINO

Растение высотой 25–30 см, куст плотный. Цветки простые, крупные, диаметром 6–8 см. Окраска светло-кремовая с черным центром и ярко выраженной штриховкой



ПРО ТАБЛЕТКИ

Таблетки бывают торфяные и кокосовые.

Я большой разницы не вижу, но мне больше нравятся кокосовые.

По моим наблюдениям, на них реже появляется плесень.



кокосовые торфяные

такой возможности нет – в марте. Мартовская рассада быстро догонит февральскую и зацветет не намного позднее.

До пересадки петунии не подкармливаю. Когда появятся 3–4 настоящих листочка – таблетки «пересаживаю» в пластиковые стаканчики, на доньшке которых не забываю сделать отверстие – для стока лишней воды. В стаканчик насыпаю грунт, ставлю таблетку с растением и аккуратно заполняю пространство вровень с таблеткой. Поливаю, если нужно, еще раз подсыпаю грунт. Главное, таблетку сильно не заглублять – при необходимости землю всегда можно подсыпать.

Оболочку таблетки обычно рекомендуют не удалять, но я все же перед пересадкой ее снимаю. Только делать это надо очень осторожно, чтобы таблет-

MYSTICAL® WICKED PURPLE

Растение дает очень много боковых побегов. Цветки очень необычной окраски: розовые с зеленым ободком. Диаметр около 6 см





Садоводам в этом году как никогда важно обеспечить свои семьи урожаем, поэтому все ищут проверенные сорта овощей.

Пытают знакомых, спрашивают у продавцов семян, выписывают из газетных статей. В этих поисках наверняка поможет опыт огородников, которые в течение десятилетий отбирали для себя лучшие сорта – для теплиц и открытого грунта, салатов и засолки

Мулата – на засолку, Гепарда – в салат



Мы попросили рассказать четырех опытных огородников из разных городов, какие сорта огурцов, помидоров, сладкого перца они выращивают в теплице, открытом грунте, что предпочитают для салатов, консервирования. Разумеется, вкусы у всех разные, но выбору наших экспертов можно решительно доверять – через их руки прошли десятки и сотни сортов!

Нина Рябчикова, СНТ «Родничок», Пушкинский р-н, Подмосковье:

ОГУРЦЫ

Универсальные. Из огурцов я выращиваю гибриды Герман, Клавдия, Маша. Они хорошо подходят для нашей местности: дача находится на бывших лесных землях. Сажаю и в теплице, и в открытом грунте. Плоды красивые, вкусные, не перерастают, остаются небольшими, даже если на дачу приезжаешь на выходные.

Для теплиц использую гибрид Каспар, но он даст урожай и на открытом грунте. Очень вкусны в салатах гибриды Гепард, Лиза.

ТОМАТЫ

Для теплиц. Предпочитаю индетерминантные (высокорослые) сорта, хотя многие их не любят, поскольку они требуют ухода. Но урожаем они себя оправдывают. Сажаю черри Вишенка – они настолько вкусные, что оторваться нельзя. Всегда сажаю гибрид Попугайчики – ультраскороспе-

лые – созревают за 90–97 дней. Выращиваю также сорт Верлиока. Он до 1,5 м высотой, плоды среднего размера. Дает урожай в любых условиях.

Для открытого грунта. Несколько раз сажала томаты из серии Чудо-помидоры. Их рекламировали больше для северных регионов – что вырастают огромных размеров. Но в Подмосковье получились обычные помидоры среднего размера. Правда, урожай был большой, несмотря на лето с перепадами температуры. Они не боятся природных катаклизмов.

Гибриды Снеговик, Зенит, Катрина подойдут для всех регионов, они также не боятся неблагоприятных условий. Прошлым летом стояла жара, потом резко упала температура, а эти томаты росли, как ни в чем не бывало. Очень вкусные. И очень долго плодоносят.

Для засолки. Сажаю черри разных сортов – лучше для засолки трудно найти. Они самые сахарные, вкусные.

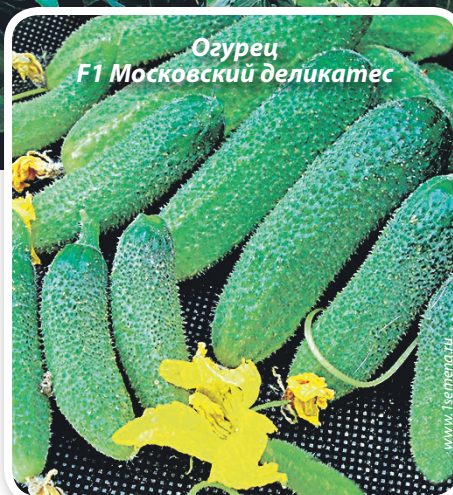

Виктория Ставская, г. Брянск:

ОГУРЦЫ

Для салатов. Много лет сажаю гибрид Профи, урожай всегда обильный. Огурцы сладкие, с тонкой кожурой, маленькими пупырышками, семечек мало.

Люблю пучковые огурцы, сажаю гибриды Московский деликатес, Конни – никогда не подводили. И очень вкусные.

ПЕРЦЫ

Для теплицы. Ни разу не разочаровал сорт сладкого перца Красный бык. Очень хорош для фаршировки, салатов, различных закруток и лечо – толстые стенки очень сочные. Урожай на кусте небольшой, но каждый перец вырастает крупным, с мужскую ладонь, поэтому плодов хватает. Сорт среднего срока созревания. Неприхотливый.

Ирина Иванова, г. Калязин:

ТОМАТЫ

Для салатов. Очень давно занимаюсь томатами, сажаю много разных сортов. Рекомендую Блэк черри – весь куст бывает усыпан темно-бордовыми плодами, похоже на водопад. Очень вкусные. Но трескаются, нужно вовремя собирать урожай.

Невозможно сладкие черри Изумрудный мандарин – когда созревают «вишенки», то из зеленых становятся почти прозрачными. Навероятно красиво и вкусно.

Для консервирования. Сажаю высокорослые томаты Кострома, Аристократ, Фараон.

Нина Нечаева, Клинский р-н, Подмосковье

ПЕРЦЫ

Для переработки. Лет 20 занимаюсь перцами. Выращивала огромное количество сортов и гибридов. В последние годы остановилась исключительно на гибриде Мулат – супер-перец фиолетовой окраски. Очень хорош для фаршировки, так как стенка у него толщиной 7,5 мм, плоды мясистые, сочные, очень вкусные. Сорт скороспелый. Растения вырастают высотой до 1 м.

Из перцев остановилась на гибридах Биг мама, Биг папа, Мария. За ними охотятся все садоводы, в прошлом году семена так и не нашла, и меня выручил Мулат.

ТОМАТЫ

Салатные. На мой вкус самый лучший сорт для салатов и просто поесть – это Малиновый гигант и Бычье сердце.

Для засолки. Очень люблю консервировать овощи, закручиваю много. Сажаю специально гибриды Буденовка, Пожарские – дают очень большой урожай. Плоды средние, все одного размера, очень хороши для банок.

Выращиваю универсальные черри Монастырская трапеза – невероятно вкусные, подходят и для салатов, и закруток.

Для открытого грунта. Сажаю Бычье сердце – по вкусу с этим известным томатом мало какой сорт сравнится.

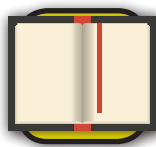

Каждому региону России – свой овощ

ЦЕНТРАЛЬНЫЙ РЕГИОН

ТОМАТ

Открытый грунт: Акулина, F1 Алабай, F1 Апофеоз, F1 Барышня-Крестьянка, F1 Ваню, Грушовка розовая, F1 Красная стрела плюс, Кристина, F1 Крошечка-хаврошечка, F1 Манар, F1 Марья Искусница, F1 Мерлис, F1 Муженек, Перчик, Сан-Санюч, Черешенка

Теплица: F1 Альянс, F1 Ангел, F1 Бенефис, F1 Гелиос, F1 Днестровский жемчуг, F1 Егоза, F1 Екатерина, F1 Клаверо, Кровавая Мэри, F1 Крымчанин, Ладога, F1 Лаки, F1 Лелик, Любимец, F1 Мускат, F1 Нью Васюки, F1 Петр Великий, Пурпурная свеча, Сибирское яблоко, F1 Фарук

ПЕРЕЦ СЛАДКИЙ

F1 Адмирал, Андрейка, F1 Арарат, Аристократ, Бахус, Большое золото, Бра-

тец Лис, Бублик, F1 Буржуин, Былина, F1 Долли, Золотой бочонок, Красный рог, F1 Красный рыцарь, Кузя, Малахит, Матрешка, F1 Медалист, F1 Немезис, F1 Нестор, Подарок лета, Румяные щечки, Рыжий хвост, F1 Салтан, F1 Стайер, Темная ночь, Царевич

ОГУРЕЦ

Открытый грунт: Амурчонок, F1 Аты-Баты, F1 Бастион, F1 Бочковый, F1 Букет для мамы, F1 Варяг, F1 Граф, F1 Деревенский разносол, F1 Крошка Енот, F1 Любушкин хуторок, Новосибирский, F1 Окурек, F1 Робин Гуд, Робинзон, F1 Тит, F1 Франт, Шпингалет

Теплица: F1 Александра, F1 Алмаз, F1 Германика, F1 Гурман, F1 Добрыня, F1 Король грядки, F1 Марина, F1 Могучая кучка, F1 Надежный товарищ, F1 Папенькина дочка, F1 Пассаж, F1 Хрустик, F1 Шмель

ЦЕНТРАЛЬНО-ЧЕРНОЗЕМНЫЙ РЕГИОН

ПЕРЕЦ СЛАДКИЙ

F1 Дикаприо, Желанный, Злата, F1 Латинос, F1 Лекарь, F1 Лидо, F1 Лозорно, F1 Оранжевая красавица, Яблочко, Янтарный

ТОМАТ

Открытый грунт: F1 Аннушка, F1 Восток, Золотая гроздь, Королевское золото, F1 Красная стрела плюс, F1 Куманек, F1 Марья Искусница, Нахимов
Теплица: Белый лотос, F1 Гелиос, F1 Димероза, F1 Днестровский жемчуг, F1 Золотые колокола, F1 Кими, Лукошко

на окошко, Любимец, F1 Минин, Молодчина, F1 Мускат, Монах, Саманта, F1 Фарук, Черный шоколад

ОГУРЕЦ

Открытый грунт: F1 Букет для мамы, F1 Вакула F1 Варяг, F1 Любушкин хуторок, Новосибирский, F1 Тит

Теплица: F1 Вешние воды, F1 Гурман, F1 Зеленый крокодил, F1 Иван Царевич, F1 Король грядки, F1 Марина, F1 Надежный товарищ, F1 Папенькина дочка

СЕВЕРО-КАВКАЗСКИЙ РЕГИОН

ТОМАТ

Открытый грунт: F1 Айвенго, F1 Аннушка, F1 Бабушкин, Берег Дона, Боксерский, Золотая гроздь, F1 Идальго, Каспиец, Красный чемпион, F1 Ликер, F1 Муженек, F1 Ника, Пантелевиц

Теплица: F1 Аламина, F1 Арарат, F1 Афалина, F1 Бабье лето, F1 Богиня, F1 Кими, Малиновый закат, Мармелад оранжевый, F1 Минин, F1 Мускат, F1 Подарок теще, Потапыч, F1 Роке, F1 Софиевка, Черная лакомка

ПЕРЕЦ СЛАДКИЙ

F1 Абигал, F1 Барби, F1 Белла Виста, Бивень,

F1 Бобита, F1 Воевода, Гирлянда, Гномик, Дед Мороз, Дуняша, Калипсо, F1 Катриона, F1 Красный барон, F1 Кубович, F1 Латинос, F1 Лекарь, F1 Патрицио, Слоненок, Спрингер, F1 Хаски, Цыганский барон, F1 Чародей, Шоколадный хоровод

ОГУРЕЦ

Открытый грунт: F1 Вакула, F1 Любушкин хуторок, F1 Разбойник, F1 Стахановец

Теплица: F1 Марина, F1 Маруся, F1 Могучая кучка, F1 Надежный товарищ, F1 Папенькина дочка, F1 Пять звезд, F1 Святогор, F1 Тещин десерт

СЕВЕРО-ЗАПАДНЫЙ РЕГИОН

ТОМАТ

Открытый грунт: Грушовка розовая, F1 Красная стрела плюс, Кристина, F1 Крошечка-хаврошечка, F1 Муженек, F1 Ред карпет

Теплица: F1 Алваро, F1 Екатерина, F1 Клаверо, Кровавая Мэри, F1 Крымчанин, F1 Мускат, F1 Ребелион, F1 Ротмистр, F1 Рубиновая кисть, Сибирское яблоко

ПЕРЕЦ СЛАДКИЙ

F1 Адмирал, Большое золото, Братец

Лис, Бублик, F1 Буржуин, F1 Долли, Зевс, Зидан, F1 Латинос, F1 Лекарь, Малахит, Матрешка, F1 Немезис, F1 Нестор, Подарок лета, Румяные щечки, Рыжий хвост, F1 Салтан, Царевич

ОГУРЕЦ

Открытый грунт: F1 Аты-Баты, F1 Бастион, F1 Граф, F1 Деревенский разносол, F1 Не грусти похрусти, Новосибирский

Теплица: F1 Наша Даша, F1 Надежный товарищ, F1 Король грядки, F1 Папенькина дочка

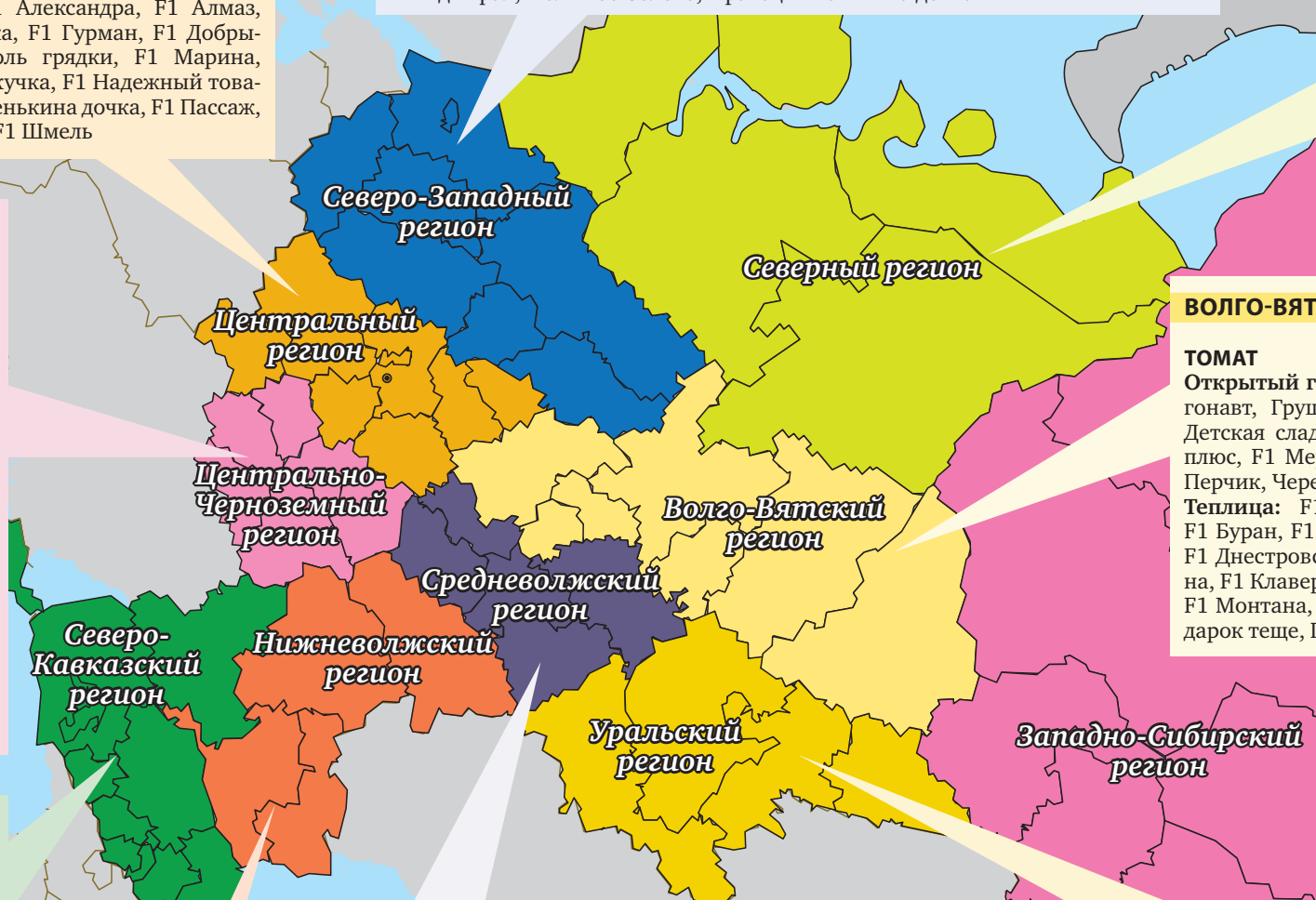

ВОЛГО-ВЯТСКИЙ РЕГИОН

ТОМАТ

Открытый грунт: Грушовка розовая, Детская сладкая, F1 Мелодия, Перчик, Черешенка
Теплица: F1 Буран, F1 Днестровский жемчуг, F1 Клаверо, F1 Монтана, Подарок теще, I

СРЕДНЕВОЖСКИЙ РЕГИОН

ТОМАТ

Открытый грунт: F1 Аннушка, F1 Марья Искусница

Теплица: F1 Данубио, F1 Днестровский жемчуг, F1 Екатерина, Любимец, F1 Ротмистр, F1 Рубиновая кисть, Сибирское яблоко, F1 Эрай

ПЕРЕЦ СЛАДКИЙ

Вундеркинд, F1 Гвардеец, F1 Латинос, F1 Лекарь, F1 Немезис, F1 Нестор

ОГУРЕЦ

Открытый грунт: F1 Окурек

Теплица: F1 Егоза, F1 Король грядки, F1 Могучая кучка, F1 Надежный товарищ, F1 Пассаж

НИЖНЕВОЖСКИЙ РЕГИОН

ОГУРЕЦ

Открытый грунт: Новосибирский, F1 Разбойник

Теплица: F1 Зеленый крокодил, F1 Папенькина дочка, F1 Паренек, F1 Пять звезд, F1 Святогор, F1 Тещин десерт

ПЕРЕЦ СЛАДКИЙ

F1 Абигал, Афродита, Бабушкина грядка, Баловень, F1 Барби, Бивень, Вундеркинд, F1 Гвардеец, F1 Елена, Енисей, F1 Катриона, F1 Латинос, F1 Лекарь, F1 Патрицио, F1 Самсон, F1 Тамерлан, Цыганский барон, F1 Чародей, Шоколадный хоровод

ТОМАТ

Открытый грунт: Алексеевна, F1 Аннушка, Берег Дона, F1 Боровичок, F1 Восток, Забава, Красный чемпион, Невеличка, Новый принц
Теплица: F1 Арарат, F1 Бахчисарай, Вишня королевская, Малиновый закат, F1 Подарок теще, F1 Свекровь

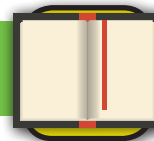

Гарантированный урожай дадут только районированные сорта, в один голос заявляют и специалисты, и опытные садоводы. Газета «ДАЧА» сделала подборку сортов и гибридов овощей, созданных за последние пять лет для конкретных регионов страны. Все они внесены в Госреестр селекционных достижений России

СЕВЕРНЫЙ РЕГИОН

ТОМАТ

Открытый грунт: F1 Алешка, Грушовка розовая, F1 Красная стрела плюс, Цюрупинский
Теплица: F1 Екатерина, Ладога, F1 Лаки, F1 Лелик, Прощка, Сибирское яблоко, F1 Фарук

ПЕРЕЦ СЛАДКИЙ

Большое золото, Братец Лис, Бублик, Зевс, Зидан, F1 Игало, F1 Латинос, F1 Лекарь, F1 Немезис, F1 Нестор, Подарок лета, Румяные щечки, Рыжий хвост, F1 Салтан, F1 Стайер

ОГУРЕЦ

Открытый грунт: Амурчонок, F1 Бабушкин секрет, F1 Баба Маша, F1 Леонардо, F1 Робин Гуд, Робинзон
Теплица: F1 Егоза, F1 Король грядки

ВОСТОЧНО-СИБИРСКИЙ РЕГИОН

ТОМАТ

Открытый грунт: F1 Аннушка, F1 Василич, Детская сладость, Дерсу, F1 Зинаида, F1 Златозар, Грушовка розовая, Олимпия, Перчик
Теплица: F1 Гелиос, Денежный мешок, Зефир в шоколаде, F1 Иван-Царевич, F1 Озеро надежд, Оливия, F1 Петр Великий, Прощка, Сибирское яблоко, F1 Софиевка, Цветана

ПЕРЕЦ СЛАДКИЙ

F1 Виктор, F1 Катриона, Квадроред, F1 Латинос, F1 Лекарь, F1 Москвич, F1 Света, F1 Ультрафиолет

ОГУРЕЦ

Открытый грунт: F1 Великолепная пятерка, F1 Елизавета, F1 Огородник
Теплица: F1 Могучая кучка, F1 Надежный товарищ, F1 Настя на счастье, F1 Прайм, F1 Праздничный, F1 Прагматик

Восточно-Сибирский регион

УРАЛЬСКИЙ РЕГИОН

Открытый грунт: F1 Апофеоз, F1 Арюшкова розовая, Голицин, Детская сладость, F1 Красная стрела плюс, Монетка, F1 Мопс, Радужная перешка

F1 Алваро, F1 Бенефис, F1 Граф, Денежный мешок, Сибирский жемчуг, F1 Екатерина, F1 Любимец, Молодчина, F1 Петр Великий, F1 Пурпурная свеча

ПЕРЕЦ СЛАДКИЙ

Бахус, F1 Игало, F1 Латинос, F1 Лекарь, F1 Немезис, F1 Нестор, Румяные щечки, Рыжий хвост, F1 Салтан

ОГУРЕЦ

Открытый грунт: Амурчонок, F1 Аты-Баты, F1 Бабушкин секрет, F1 Баба Маша, F1 Бочковалет, F1 Любушкин хуторок, Шпингалет
Теплица: F1 Егоза, F1 Король грядки, F1 Марина, Масяня, F1 Могучая кучка, F1 Надежный товарищ, F1 Стрелка, F1 Шмель

ЗАПАДНО-СИБИРСКИЙ РЕГИОН

ТОМАТ

Открытый грунт: F1 Аннушка, F1 Аргонавт, Детская сладость, Дерсу, F1 Ева Панчева, F1 ЖАГ 8810, F1 Зинаида, F1 Златозар, F1 Куманек, Мечта любителя, F1 МИГ, Микадо розовый, F1 Мила, F1 Миралай, Олимпия, F1 Пахомыч, Черешенка

Теплица: F1 В 355, F1 Данубио, Денежный мешок, Зефир в шоколаде, F1 Иван-Царевич, Лорд, Любимец, Монах, F1 Озеро надежд, Оливия, F1 Розарио, Сибирское яблоко, F1 Сладкий фонтан

ПЕРЕЦ СЛАДКИЙ

F1 Вася-Василек, F1 Велез, Верное сердце, F1 Виктор, Золотой фонарик, Золотые купола, F1 Иланга, F1 Ирэн, F1 Латинос, F1 Лекарь, F1 Москвич, Силач, Сказка

ОГУРЕЦ

Открытый грунт: F1 Авоська, F1 Букет для мамы, F1 Великолепная пятерка, F1 Елизавета, F1 Огородник, F1 Окунек
Теплица: F1 Могучая кучка, F1 Надежный товарищ, F1 Нектар, F1 СВ 3506 ЦВ, F1 Танюша, F1 Принц Датский

ДАЛЬНЕВОСТОЧНЫЙ РЕГИОН

ПЕРЕЦ СЛАДКИЙ

Артур, F1 Аталанте, F1 Атлет, F1 Вася-Василек, F1 Велез, Верное сердце, F1 Виктор, F1 Дикаприо, Желанный, F1 Иланга, F1 Ирэн, F1 Латинос, F1 Лекарь, F1 Света, Силач, Сказка, Слоненок, Тема, F1 Ультрафиолет

ТОМАТ

Открытый грунт: Детская сладость, Дерсу, F1 Ева Панчева, F1 ЖАГ 8810, F1 Ликер, Мечта любителя, Микадо розо-

вый, F1 МИГ, F1 Мила, Олимпия, F1 Торопыжка
Теплица: Денежный мешок, F1 Иван-Царевич, Мармелад оранжевый, Молодчина, F1 Озеро надежд, Оливия, Потапыч, Саманта, F1 Роке, F1 Сакура, Сибирское яблоко, Цветана

ОГУРЕЦ

Открытый грунт: F1 Мизер, F1 Мини 7, F1 Митяй
Теплица: F1 Микрон, F1 Могучая кучка, F1 Папенькина дочка, F1 Тещин десерт

Дальневосточный регион

В одном из ближайших номеров читайте о сортах и гибридах корнеплодов, разработанных для разных регионов России

РЕГИОНЫ РФ ГОСУДАРСТВЕННОГО РЕЕСТРА СЕЛЕКЦИОННЫХ ДОСТИЖЕНИЙ

СЕВЕРНЫЙ

Архангельская обл., Мурманская обл., Респ. Карелия, Респ. Коми

СЕВЕРО-ЗАПАДНЫЙ

Вологодская обл., Калининградская обл., Костромская обл., Ленинградская обл., Новгородская обл., Псковская обл., Тверская обл., Ярославская обл.

ЦЕНТРАЛЬНЫЙ

Брянская обл., Владимирская обл., Ивановская обл., Калужская обл., Московская обл., Рязанская обл., Смоленская обл., Тульская обл.

ВОЛГО-ВЯТСКИЙ

Кировская обл., Нижегородская обл., Пермский край, Респ. Марий Эл, Свердловская обл., Удмуртская Респ., Чувашская Респ.

ЦЕНТРАЛЬНО-ЧЕРНОЗЕМНЫЙ

Белгородская обл., Воронежская обл., Курская обл., Липецкая обл., Орловская обл., Тамбовская обл.

СЕВЕРО-КАВКАЗСКИЙ

Кабардино-Балкарская Респ., Респ. Карачаево-Черкесия, Краснодарский край, Респ. Адыгея, Респ. Дагестан, Респ. Ингушетия, Респ. Крым, Респ. Северная Осетия-Алания, Ростовская обл., Ставропольский край, Чеченская Респ.

СРЕДНЕВОЛЖСКИЙ

Пензенская обл., Респ. Мордовия, Респ. Татарстан, Самарская обл., Ульяновская обл.

НИЖНЕВОЛЖСКИЙ

Астраханская обл., Волгоградская обл., Респ. Калмыкия, Саратовская обл.

УРАЛЬСКИЙ

Купанская обл., Оренбургская обл., Респ. Башкортостан, Челябинская обл.

ЗАПАДНО-СИБИРСКИЙ

Алтайский край, Кемеровская обл., Новосибирская обл., Омская обл., Респ. Алтай, Томская обл., Тюменская обл.

ВОСТОЧНО-СИБИРСКИЙ

Забайкальский край, Иркутская обл., Красноярский край, Респ. Бурятия, Респ. Саха (Якутия), Респ. Тыва, Респ. Хакасия

ДАЛЬНЕВОСТОЧНЫЙ

Амурская обл., Камчатский край, Магаданская обл., Приморский край, Сахалинская обл., Хабаровский край



Консультирует юрист Кира Лукьянец



Что делать, если в товариществе двоевластие?

В 2014 году на собрании переизбрали правление и председателя. В 2015 году суд признал это решение ничтожным. Может ли вновь избранное правление продолжать свою работу после вступления решения суда в силу? Каким образом выбрать новый состав правления и как организовать собрание, если вся наша «исполнительная власть» оказалась вне правового поля?

Нина Дмитриевна, г. Химки

■ Правила, касающиеся решений собраний, отражены в главе 9.1. ГК РФ. Так, в ч. 2 ст. 181.1 указано, что решение собрания порождает правовые последствия для всех лиц, имевших право участвовать в этом собрании. Решение собрания может стать недействительным в силу признания его таковым судом (ч. 1 ст. 181.3), и если это произошло, то данное решение общего собрания является недействительным с момента его принятия (ч. 7 ст. 181.4). Фактически это означает, что **после вступления в силу соответствующего решения суда положение дел возвращается в исходную точку** – как будто общего собрания членов СНТ в 2014 году не было. Насколько можно понять из вашего вопроса, на общем

собрании, решение которого оспорено, было переизбрано правление СНТ. Поскольку переизбрание нового правления признано недействительным, значит, в нынешней ситуации в вашем товариществе продолжает функционировать именно тот, прежний состав правления.

Конечно, все эти события должны быть должным образом оформлены в делопроизводстве СНТ, а также внесены соответствующие изменения в ЕГРЮЛ (единый государственный реестр юридических лиц). А правление СНТ в старом составе должно выполнить свои обязанности, предусмотренные законом и уставом, в том числе, составить повестку дня и организовать проведение общего собрания.

Можно ли занять заброшенный дом?

В заброшенной деревне пользуемся землей и домом человека, который умер 11 лет назад. Родственники живут в другом государстве, в наследство не вступали. Стоит ли нам закреплять эту землю за собой или лучше не связываться?

Марина Алексеевна, село Сутки, Смоленская обл.

■ В данной ситуации видится три варианта, ни один из которых нельзя назвать беспроблемным. Но – судите сами.

1. Действовать нужно через наследников, раз уже известно об их существовании. От того, что они живут в другой стране, их права не исчезают. И в любой момент они могут появиться, восстановить пропущенные сроки и вступить в наследство. Все, в том числе нотариусы,

недвижимым имуществом, как своим собственным. Все перечисленное придется в суде доказывать. Чтобы не потерпеть неудачу после долгих лет ожидания, необходимо проконсультироваться у юриста, специализирующегося по вопросам недвижимости, как правильно собирать эти доказательства. Но это может оказаться путь в никуда – если однажды объявятся наследники.



служащие Росреестра, местной администрации, прекрасно знают о такой вероятности. Поэтому оформлять все так, как будто этих наследников нет в помине, никто не станет. И так, **наследников надо разыскать, предложить им оформить на вас доверенность по ведению дел о вступлении в наследство и одновременно подписать договор купли-продажи участка.**

2. Выждать еще 7 лет и обратиться в суд о признании права собственности в силу приобретательной давности (ст. 234 ГК РФ). В указанной статье предусмотрены условия: добросовестность, открытость и непрерывность владения

3. **Обратиться в администрацию муниципального образования, к которому относится деревня.** Идея этого обращения в том, что администрации выгоднее иметь добросовестных владельцев участков, которые будут платить налоги и содержать участок в порядке, нежели мучиться с брошенными землями и пожароопасными домами. Поэтому вам могут предложить варианты решения проблемы, которые устроят всех на неопределенное время. Хотя зафиксировать ваше право собственности на этот участок, скорее всего, они не смогут, но оформить официально факт добросовестного пользования им по силам.

Подарю дачу государству

У меня есть два участка. Хочу оставить один – второй не нужен, от него только расходы. Но продать вот уже много лет не могу, он просто никому не нужен. Как мне отказаться от него в пользу государства?

Анатолий Анатольевич, Ярославская обл.

■ В соответствии со ст. 44 Земельного кодекса право собственности на земельный участок может быть прекращено вследствие отказа собственника от этого права. Согласно ч. 2 ст. 53 Земельного кодекса, чтобы оформить отказ от участка, вам **необходимо подать заявление о таком отказе в территориальное управление Росреестра или сделать это через МФЦ.** К заявлению нужно приложить свидетельство о праве собственности. После государственной регистрации вашего отказа вам выдадут соответствующий документ. Дальше судьба

участка – не ваша забота. Росреестр обязан уведомить местную администрацию, которая займется дальнейшим оформлением этой земли в собственность поселения или муниципального образования, на территории которого она находится. В то же время **следует иметь в виду, если по этому участку у вас имеются долги (налоги, сборы, взносы и тому подобное), то их придется погасить независимо от того, что вы перестанете быть собственником.** А вот начислять платежи после госрегистрации отказа от земли не имеют права.





Про кассовые чеки в СНТ

Когда в СНТ будут выдавать кассовые чеки за прием членских взносов и других платежей?

Ирина Владимировна, Солнечногорский р-н

■ Кассовым чеком называется документ, на котором регистрируется информация о наличных денежных расчетах или расчетах с использованием платежных карт. Этот документ выдает контрольно-кассовый аппарат. В отношении него действует Федеральный закон № 54-ФЗ от 22.05.2003. В ст. 2 названного закона указано, что применение контрольно-кассовой техники обязательно для всех организаций на территории России, осуществляющих наличные денежные расчеты или расчеты пластиковыми картами в случаях продажи товаров, оказания услуг или выполнения работ.

Согласно ст. 1 Федерального закона № 66-ФЗ и ст. 123.1 ГК РФ СНТ (оно же – ТСН) – это некоммерческая организация, которая не преследует извлечение прибыли, как основную цель своей деятельности. Товарищество не оказывает услуг своим участникам, не продает им товары, не выполняет для них работы. Платежи и взносы являются обязательным вкладом участников такой организации в общее имущество и в расходы по его содержанию, предусмотренные законом. Поэтому применение контрольно-кассовой техники и выдача кассового чека не требуется.

Однако это не значит, что кассир СНТ может принимать денежные средства просто так. СНТ является юридическим лицом и при осуществлении кассовых операций обязано соблю-



дать требования законодательства, в частности, Указание Центробанка от 11.03.2014 № 3210-У. В нем есть четкое предписание, что все кассовые операции совершаются на основании приходных и расходных кассовых ордеров утвержденной формы. Никаких других документов не предусмотрено. То есть, когда вы отдаете кассиру товарищества деньги, он обязан вписать сумму, которую от вас принял, подписать и поставить печать на квитанцию к приходному кассовому ордеру и отдать ее вам. Другие способы «зачета» внесенных денег (выдача расписок, отметок в членской книжке) не являются законным подтверждением приема денежных средств.

Следует помнить, что у членов СНТ есть два законных пути уплаты взносов и обязательных платежей: наличными кассиру СНТ и на банковский счет товарищества.

Как подготовить участок к проверке?

На нашей даче земля – сплошное болото, что даже машины тонут. Уже 13 лет я борюсь с этим, завожу почву, песок – но ничего не помогает. А на такой земле культурные растения почти не растут. В то же время правление нас запугивает, что в любой момент может приехать инспекция и оштрафовать нас за несоответствие «дачному стандарту», а то и вообще землю отберут. Может ли такое быть?

Татьяна Борисовна, СНТ «Бор», Красногорский р-н

■ Гарантировать, что к вам инспекция не придет, невозможно. Особенно если земля, где находится ваше товарищество, имеет интересное расположение. Но любую проверку надо встречать во всеоружии. Во-первых, привести в порядок документы на землю и строения, если они есть. Во-вторых, сделать то же самое с документами на общее имущество СНТ. В-третьих, своевременно вносить необходимые платежи – налоги, взносы и так далее. И главное – тщательно собирать доказательства того, что вы вкладываете в свой участок, обрабатываете его, проводите осушительные работы. Это могут быть договоры подряда, купли-продажи, доставки грузов, чеки из садоводческих магазинов, в конце концов, фотографии.

Для чего это может быть нужно? Допустим, что к вам действительно пришла проверка. Вы у этой «проверки» проверили документы, приказ, полномочия – все в порядке. Далее инспекторы находят, что вы, собственник, нарушили свои обязательства, предусмотренные ст. 42

Земельного кодекса, например, не приступили к освоению участка своевременно. И назначают вам административное наказание в виде штрафа. Дальнейшие ваши действия – не оплачивать смиренно этот штраф, а оспорить его. И для этого у вас имеются все основания – платежи вносятся как положено, затраты на освоение земли подтверждены документально. Но на самом деле вся эта проверка с назначением штрафа вряд ли осуществится в реальности. Ведь проверяющие инспекторы из земельного контроля или адмтехнадзора далеко не глупые люди, и заброшенный участок от используемого отличить точно сумеют.

Но раз уж такие «страшилки» популярны в вашем садовом товариществе, надо использовать их на благо всех. Обсудите на ближайшем общем собрании вопрос о создании общей дренажной системы. Конечно, это мероприятие не дешевое, но, будучи разделенным на всех членов СНТ, вполне осуществимое. И тогда уж точно никакие проверки вам не страшны.

Изменения в законодательстве

Юридическая справка
газеты «ДАЧА»

С 1 января 2016 года вступили в силу изменения в законодательстве, касающиеся сделок с недвижимостью, в том числе с земельными участками, квартирами и дачными домами. Так, сделка по продаже доли в общей собственности на недвижимое имущество постороннему лицу теперь требует нотариального заверения и может состояться не ранее, чем через 1 месяц после уведомления остальных собственников этой недвижимости. Также придется обращаться к нотариусу в случае продажи или совершения сделки по распоряжению недвижимым имуществом, принадлежащим несовершеннолетнему или ограниченно дееспособному гражданину.



БЕСПЛАТНАЯ
ЮРИДИЧЕСКАЯ
КОНСУЛЬТАЦИЯ

НАШИ ЮРИСТЫ
ПОМОГУТ
ЗАЩИТИТЬ
ВАШИ ПРАВА!!!

- Позвоните по телефону горячей линии **8 (495) 642-38-84**
- Мы подберем для Вас опытного юриста, специализирующегося на необходимом разделе Права
- Вы получаете бесплатную, развернутую, профессиональную консультацию

БЕСПЛАТНАЯ ПОМОЩЬ ЮРИСТА

В рамках исполнения Федерального закона Российской Федерации от 21 ноября 2011 г. № 324-ФЗ «О бесплатной юридической помощи в Российской Федерации»

Реклама

РЕКЛАМА

**Задайте свой
вопрос юристам**

по телефону:

8 (800) 505-92-65

Звонок с городских и мобильных телефонов Москвы и МО **БЕСПЛАТНЫЙ!**

Или на сайте **www.9111.ru**





Спросите Распопова!

Садовод-испытатель, универсал, последователь природного земледелия, врач, кандидат медицинских наук Геннадий Федорович Распов на страницах газеты «ДАЧА» ответит нашим читателям



8 495 721 50 97
(в будни с 11.00 до 18.00)

Электронная почта dacha@kardos.ru

Как уберечь картошку от проволочника?

В прошлый дачный сезон по ТВ шла реклама о чудо-препаратах от проволочника и других вредителей. Говорят, обрабатываешь картофель перед посадкой, и все сразу становится идеально. Это верно? Насколько такая реклама правдоподобна?

Алексей Павлов, Шатурский р-н, Московская обл.

■ Уважаемый Алексей, вы правильно спрашиваете, стоит ли верить рекламе чудо-препаратов. Отвечу, с одной стороны, стоит присмотреться к ним, потому что серьезные фирмы тратят миллиарды долларов на поиск все более новых эффективных и экологичных препаратов. И надо их знать.

В препараты от проволочника входят современные пестициды из группы никотиноидов, которые в сотни раз менее токсичны для человека, чем махорка. Они всасываются в семена, и проволочник, поев картофель, тут же погибает. В этих препаратах есть еще фунгицид пенцикурон, он убивает вредные грибы, вызывающие корневые гнили. Срок их действия несколько месяцев. Поэтому если вы купили дорогой элитный семенной материал и хотите его размножить – вы можете использовать такие протравители.

Но посадки картофеля для еды я никогда так не обрабатываю. Мне дополнительная пестицидная нагрузка на почву не нужна. Ведь никотиноиды убьют в почве не только проволочника, но и очень полезных червей, которые насыщают почву гумусом. Убьют и сотни видов полезных хищников – мельчайших пауков и коллембол, которые защищают корни от вредных нематод.

Я знаю, что проволочник питается сорняками, пыреем и мышинным просом, поэтому я избавляюсь от сорняков. Проволочник переходит на картофель с сорняков на второй-третий год, он трудно меняет свои пищевые пристрастия. Поэтому я воз-



вращаю картофель на старое место раз в 2–3 года. И меняю сорта каждые 3–4 года. Поэтому мой картофель на моей живой почве проволочник не дырявит.

Как размножить ампельную клубнику?

У нас растет ампельная клубника, цветет, дает урожай. Но не знаем, как ее размножить. Не подскажите?

Вера Николаевна, г. Калуга



■ Уважаемая Вера Николаевна, ампельной клубники не существует. Есть реклама «импортных сортов», где на фото целый каскад спелых крупных плодов у чудо-растения почти в человеческий рост, и рядом с ним девушка, пытающаяся дотянуться до самых верхних ягод.

Многие садоводы, кто приобрел пакетики с семенами этой чудо-ягоды, вырастили на своих участках декоративную землянику – индийскую дошению. Это почвопокровное растение из семейства розоцветные, но к желанной сортовой голландской землянике оно не имеет никакого отношения.

Второй вариант обмана – это сорта земляники, которые можно использовать для «ампельных» целей, так называемые нейтрально-дневные разновидности. У них длительный срок плодоношения (практически в течение всего лета), длинные цветоносы. А дочерние розетки, образующиеся на усах, даже без контакта с почвой формируют дополнительный урожай ягод.

Если у вас растет такая нейтрально-дневная земляника – размножайте растения усами. Если же дошениа – размножайте семенами.

Пять шагов к всхожести семян

В «ДАЧЕ» №1 прочитала интервью с Юрием Шелаевым, где он предлагает правильно проращивать семена, тогда якобы они все взойдут. Но его ответ мне показался неполным. Рекомендаций по проращиванию так много, что голова идет кругом. Что значит «правильно проращивать семена»?

Вероника Наместникова, г. Шуя, Ивановская обл.

Отвечает Юрий Шелаев, овоцевод-испытатель:

– Всхожесть семян на самом деле во многом зависит от действий самих огородников. Если, например, замачивать горох под толстым слоем воды несколько суток, как это практикуют дачники, то здесь дело не в семенах. Процедура замачивания семян индивидуальна для каждой культуры. Все теплолюбивые культуры, а это большинство – не взойдут при замачивании и посеве в холодной воде (почве). Про обработку марганцовкой и повторять не хочется, неопытные дачники просто сжигают семена агрессивным хлориком.

Я рекомендую провести замачивание семян по такой проверенной схеме:

1. Берем мягкую (дождевую, снеговую) воду с маленькой добавкой стимулятора роста, хотя бы каплей сока столетника, алоэ.

2. Семена кладем на салфетку в любой посуде, заливаем подготовленной теплой на ощупь жидкостью так, чтобы слой воды лишь чуть прикрывал семена.

3. Через полчаса меняем воду со стимулятором на чистую мягкую теплую воду.

4. Накрываем крышечкой или пленкой, ставим обязательно в теплое, но не горячее место. Помним, что некоторые мелкие семена всходят исключительно на свету.

5. Следим за семенами. Как только проклюнулись, сажаем в горшочки. Важно не повредить корешки.

Груша в юбке

Прошлым летом нашей груше исполнилось 3 года с момента ее посадки, и она впервые принесла плоды – 12 штук. Причем, груши выросли не только на веточках, но и у самого основания дерева, внизу. Мы ждали, пока они созреют. Теперь беспокоимся за нашу грушу «в юбке» – может быть, надо было сорвать плоды еще в начале лета, чтобы они не отнимали сил у дерева?

Светлана Мартынова, г. Орел

Отвечает Валерий Закопин, к. с.-х. н.:

– Если плоды налились и созрели, значит, у дерева для этого было достаточно сил. Трехлетняя груша – уже достаточно развитое растение, которое способно обеспечить основные процессы роста и довести плоды до созревания на ветках.

Но нижние ветки с плодами все-таки нужно было удалить, чтобы плодоношение дерева перешло на верхнюю часть кроны. В этом сезоне так и нужно сделать и приступить к формированию кроны груши.





Мargarита Кулагина, к. м. н.,
доцент кафедры инфекционных
болезней и эпидемиологии МГМСУ

Имбирь и ожерелье из чеснока

На зиму приходится пик заболеваемости гриппом и острыми респираторными вирусными инфекциями (ОРВИ). Вирусы подстерегают нас везде: в общественном транспорте, на работе, в магазине. Как помочь иммунитету выиграть борьбу с инфекцией, «ДАЧЕ» рассказала Margarита Кулагина



Для профилактики всех ОРВИ в период заболеваемости эксперт советует препараты интерферонов и индукторов интерферона. Интерфероны – это особые белки, которые вырабатывает наш организм в ответ на вторжение вируса, однако собственных интерферонов для эффективной защиты нам может быть недостаточно, и тогда ее помогут укрепить упо-

ГРУППА РИСКА

Осложнениям от гриппа и ОРВИ наиболее подвержены:

- дети до 6 лет,
- взрослые старше 60 лет,
- беременные женщины,
- люди, страдающие сахарным диабетом, хроническими болезнями сердца и сосудов, органов дыхания, нервной системы.

вирусные болезни лечатся противовирусными препаратами, а при бактериальных инфекциях возможно назначение антибиотиков.

Наш эксперт напоминает, что антибиотики не действуют на вирусы и, следовательно, не лечат ОРВИ. Применять их при ОРВИ для профилактики возможных бактериальных осложнений тоже неправильно,

пользы, но напоминают: самым эффективным средством профилактики остается вакцинация. Своевременно сделанная прививка от гриппа поможет избежать возможных осложнений болезни – поражения центральной нервной и сердечно-сосудистой систем, развития дыхательной недостаточности.

Для того чтобы выработать антитела к вирусу после введения вакцины, организму обычно требуется не менее двух-трех недель, поэтому, если эпидемия в разгаре, делать прививку уже поздно. К тому же вакцина защищает только от гриппа – от парагриппа, коронавирусной и аденовирусной инфекций она уберечь не способна.

мянутые препараты. Они выпускаются в виде таблеток, капель и гелей и обычно рекомендуются к приему на всем протяжении эпидемии или при контакте с больным ОРВИ. Эти же средства можно использовать и для лечения инфекции, но схему приема должен назначить врач.

Посоветуйтесь со специалистом

Если же вы не проводили профилактику или она не помогла, и вы заметили первые признаки наступления болезни, не спешите разводить волшебный порошок с парацетамолом и бежать на работу. Самочувствие, может быть, и улучшится, а инфекционный процесс не остановится, и ничто не гарантирует вам отсутствие осложнений, предупреждает Margarita Кулагина.

Разрекламированные средства на основе парацетамола лишь временно облегчают состояние. Как и при других недугах, следует обратиться к врачу, а не заниматься самолечением. Почему это важно? Дело в том, что респираторные заболевания, которые мы привыкли называть простудными, вызываются не только вирусами, но и бактериями, а симптомы в первые дни болезни и в том, и в другом случае могут быть одинаковыми. При этом

так как эти лекарства угнетают иммунитет и могут спровоцировать развитие осложнений. Определить возбудителя болезни и назначить эффективный именно в вашем случае препарат – прерогатива врача.

Что делать?

Активно выводить из организма токсины, то есть пить больше жидкости (до двух литров в сутки).

– Хорошо, если это будет питье, содержащее витамин С, например, черносмородиновый морс или отвар шиповника, но вы можете пить и просто теплую кипяченую воду, – говорит врач. – Вода не должна быть горячей: берегите слизистую оболочку ротоглотки, которая и так страдает во время болезни.

Температуру ниже 38 градусов, если вы нормально ее переносите, снижать не рекомендуется. При небольших значениях она способствует выработке естественного интерферона, а, значит, помогает бороться с вирусом. **Д**

Ирина Ксендзова

Не пустить на порог

На самом деле подъем заболеваемости начинается еще осенью, говорит Margarita Кулагина. Но в холодное время года защитные силы нашего организма ослабевают. Желая поддержать иммунитет, многие уповают на народные средства вроде чеснока или корня имбиря. Медики не отрицают их

ЗАБОЛЕЛИ? И ПУСТЬ ВЕСЬ МИР ПОДОЖДЕТ

Мнение медэкспертов однозначно: заболевший человек, безусловно, должен сократить свой служебный маршрут и ограничиться домашним режимом. Если больной идет на работу, это «двойка» за поведение. Если вернуться к активной деятельности раньше, чем завершится инфекционный процесс, есть риск заработать осложнения. Кроме того, вы можете заразить окружающих, ведь вирус способен сохраняться в организме до двух недель.

Если вам все же пришлось выйти на работу, используйте защитную маску, но не более двух часов, так как прогретый дыханием воздух под ней будет способствовать размножению вирусов и бактерий. Маски могут надеть и ваши коллеги. Также рекомендуется чаще проветривать помещение.

И, наконец, народные средства не помешают: как бы косо на вас ни смотрели коллеги, можете смело надеть на себя ожерелье, сделанное из очищенных и разрезанных зубчиков чеснока. И положить рядом с собой кружочки имбиря, чтобы время от времени дезинфицировать ими всю ротовую полость.





Мини-детектив от писательницы Арины Андросовой специально для газеты «ДАЧА»



ПОВОД ПОЗДРАВИТЬ



Вобеденный перерыв в кафе «Магнолия» народу было больше, чем во время футбольного матча на стадионе «Локомотив». Савелий Филин, застыв посередине зала с подносом в руках, пытливо осматривал забитые под завязку столики в надежде обнаружить свободное место. И вдруг внимание репортера «Криминального листка» привлекла блестящая лысина фотографа Варфоломея Кудрявцева. Рядом с Варфоломеем как раз пустовал стул, и Савелий устремился к приятелю. Варфоломей уже пообедал и допивал кофе, погруженный в чтение толстого журнала.

– Приветствую, дружище, – расставляя на столе тарелки с дымящимися блюдами, поздоровался репортер.

– Савелий! – скинув голову, расплылся в улыбке фотограф. – Рад тебя видеть!

– Хорошо, Варфоломей, что мы встретились, – улыбнулся Филин. – Я твой номер потерял и все ждал, что ты сам позвонишь. А тебя не видно и не слышно. Куда пропал?

– Вот кофе допью, и обменяемся номерами телефонов. Лады?

– Лады.

– Да я не то, чтобы пропал. Голова идет кругом, жениться собираюсь, – зарделся Кудрявцев. – Уже и заявление подали. На Рождество свадьба.

– Поздравляю, – сдержанно кивнул Савелий, принимаясь за салат. – И кто невеста? Я ее знаю?

– Да нет, вряд ли. Моя Злата – парикмахер. Познакомились мы с ней презабавно. Я к ней стричься пришел.

Фотограф провел рукой по аккуратному бордюричку волос, обрамлявшему лысину и, глядя на иронично скинувшего брови Савелия, продолжал:

– Стрижет меня Злата, а сама от смеха давится. А когда зазвонил смартфон, и я ответил: «Кудрявцев слушает», она захохотала во весь голос. «Впервые, – говорит, – вижу лысого Кудрявцева». Правда, это она только сначала смеялась, – драматично понизил голос Варфоломей, – а теперь, когда мы собираемся пожениться, стесняется меня. Прямо так и сказала: «Глупо, когда сапожник ходит без сапог, а парикмахерша живет с лысым мужем». Но я нашел выход. Вот, – жених ткнул пальцем в журнальную страницу, – я нашел уникального доктора, специализирующегося на моментальном выращивании волос. Уже и на прием записался, хочу до

свадьбы успеть обзавестись шикарной шевелюрой.

– Позволь взглянуть, – потянул к себе журнал Савелий, заинтересовавшись феноменом.

И, рассматривая рекламную фотографию веснушчатого господина с густыми черными волосами, недоверчиво покачал головой. Под портретом красовалась подпись: «У вас редкие волосы? Не беда! Вы плешивы? Нет проблем! Непревзойденный доктор Зельц знает уникальное средство! Всего за один сеанс у вас будут волосы не хуже, чем у этого человека! Если нарушим слово – вернем деньги. Звоните и записывайтесь на эксклюзивный сеанс!».

– И много просят?

– Не так чтобы очень, но за такое чудо никаких денег не жалко! – горячо воскликнул Варфоломей. – А что не так, Савелий? Тебя что-то настораживает?

– Честно говоря, да. Прическа мужчины наводит на размышления.

– Да ладно, Савелий, если это жулики, и у меня не вырастут такие же волосы, как у мужика с картинки, деньги вернут.

– Не думаю. Я даже могу рассказать, каким образом так называемый «доктор» надувает доверчивых простаков.

Фотограф с любопытством посмотрел на собеседника, но не успел Савелий начать повествование, как в кармане Кудрявцева зазвонил смартфон. Варфоломей суетливо вытащил аппарат, и, взглянув на дисплей, прижал смартфон к уху и воркующим голосом пропел:

– Да, Златочка! Где нахожусь? Заглянул по делам в одно местечко. Уже бегу! А что тебе сказала мама? А ты ей что ответила? Конечно, ты права.

Не прерывая телефонной беседы, и знаками показывая Савелию, что должен идти, Кудрявцев поднялся из-за стола, подхватил журнал и был таков. Савелий с сожалением вздохнул, вспомнив, что так и не записал номер приятеля. Теперь он не сможет отговорить Варфоломея от поездки к мошенникам и от бесплодной траты денег. Савелий вздохнул еще раз и принялся за остывающий суп.

В чем заключалось мошенничество, не ускользнувшее от глаз Савелия Филина?

ОТВЕТ НА ГОЛОВОЛОМКУ «ПОБЕГ ИЗ «ПАСТИ ДЬЯВОЛА» (№ 1 за 18 января)

Раздавленный следователем Черепановым клоп совсем недавно напился крови, следовательно, беглец ночевал в сторожке на своей кровати.

- 02.02 День сурка
- 04.02 Всемирный день борьбы против рака
- 06.02 Международный день бармена
- 08.02 День российской науки, День Аэрофлота (праздник отмечается во 2-е воскресенье февраля)
- 09.02 Международный день стоматолога
- 10.02 День дипломатического работника
- 13.02 Всемирный день радио
- 14.02 День всех влюбленных

ПРАВОСЛАВНЫЕ ПРАЗДНИКИ

- 01.02 День Преподобного Макария Великого
- 02.02 День Преподобного Евфимия Великого
- 05.02 Собор Костромских святых
- 06.02 День Блаженной Ксении Петербургской
- 07.02 Празднование иконы Божией Матери «Утоли моя печали»
- 08.02 Перенесение мощей святителя на Златоуста
- 09.02 День Преподобного Ефрема Сирина
- 11.02 День Священномученика Игнатия Богоносца
- 14.02 День Святого мученика Трифона

ИМЕНИНЫ

- 01.02 Антон, Арсений, Григорий, Макар, Николай, Петр, Федор
- 02.02 Ефим, Инна, Лев, Павел, Римма
- 03.02 Агния, Анастасий, Валерий, Евгений, Иван, Илья, Максим
- 04.02 Анастасий, Георгий, Ефим, Иван, Макар, Николай, Петр, Тимофей
- 05.02 Геннадий, Евдокия, Екатерина, Серафим, Федор
- 06.02 Анастасий, Герасим, Денис, Иван, Ксения, Николай, Павел, Тимофей
- 07.02 Александр, Анатолий, Борис, Василий, Виталий, Владимир, Григорий, Дмитрий, Степан
- 08.02 Аркадий, Гавриил, Давид, Иосиф, Мария, Петр, Семен, Федор
- 09.02 Дмитрий, Иван, Петр
- 10.02 Владимир, Георгий, Игнатий, Исаак, Ольга, Федор
- 11.02 Герасим, Дмитрий, Иван, Константин, Роман, Юлиан, Яков
- 12.02 Василий, Владимир, Григорий, Максим, Петр, Степан, Федор
- 13.02 Виктор, Иван, Илья, Никита
- 14.02 Василий, Давид, Николай, Петр, Семен, Тимофей

В продаже с 15 февраля!

ТЕМА
НОМЕРА:

РАССАДА

семена • уход • теплицы

15
РУБ

Только в этом номере!



• **ЛУННЫЙ КАЛЕНДАРЬ НА 2016 ГОД**

Календарь наиболее благоприятных дней для посева и посадки. Составлен на весь сезон для каждой культуры

• **РАССАДА УЮТУ НЕ ПОМЕХА**
Строим сборные стеллажи и незаметные полки на окно

• **ПАРНИКУ КРАСИВЫМ БЫТЬ**
Дизайнерские решения для огородного сооружения

• **СЕЕМ РАЗУМНО!**
Правильная сеялка поможет быстро и качественно провести посевную

• **КАКОЙ ЛАМПЕ РАССАДА РАДА**
Какой источник света полезен растениям

*Рекомендованная цена

Стань спецом в дачном деле!

12+





Наиля Рогатнева, г. Елабуга

ДЕЖУРНЫЙ ПО КУХНЕ

Приготовление обычной картошки с огородной грядки можно превратить в яркое семейное событие, и блюдо будет выглядеть так, что его фотография завоюет весь instagram. Мы дома готовим картофель «под парусами» и картофель «гармошкой» – блюда выглядят необычно, а вкус получается отменный

**«ДАЧА»
советует приготовить**

■ Берем крупные картофелины, хорошо промываем, высушиваем салфетками и разрезаем пополам. Выкладываем на противень. Можно выпекать и очищенную картошку, но с кожурой она лучше сохраняет свои питательные вещества.

Нарезаем сало тонкими пластинами, одеваем их на зубочистки наподобие раскрытых парусов и втыкаем зубочистки в картофелины. Получается этакая парусная флотилия. Ставим противень в горячую духовку и держим до готовности. У меня на это уходит от 40 минут до 1 часа. Сало при высокой температу-

ре тает, стекает на картофелины, и они, пропекаясь, становятся сочными, румяными.

Можно поступить иначе. На очищенных картофелинах сделать несколько разрезов, раскрыть их, как гармошку, но не до конца. И вложить в них пластины сала. Также поставить в горячую духовку – до готовности.

Эти блюда особенно хороши в холода. И их очень любят дети.



Картофель «под парусами» и «гармошкой»



РЕЦЕПТЫ ОТ ЧИТАТЕЛЕЙ

Форшмак

Это нежное блюдо с ностальгическим вкусом универсально – оно прекрасно подходит для завтрака или чаепития и украшает собой любой праздничный стол

ВАМ ПОНАДОБИТСЯ:

■ сельдь – 1 шт. ■ яйца – 2 шт. ■ луковица – 1 шт. ■ белый хлеб – 1 кусок ■ рафинированное подсолнечное масло ■ немного молока

ПРИГОТОВЛЕНИЕ:

■ Сельдь и лук почистить. Хлеб замочить в молоке. Яйца отварить вкрутую. Эти ингредиенты пропустить дважды через мясорубку. Затем полученную массу взбить миксером или вручную. Добавить масло, размешать. Оставить настояться как минимум 2 часа перед подачей на стол. Как повседневное блюдо форшмак вкусно есть, намазывая на хлеб и запивая сладким чаем. А для праздничного стола его можно разложить в половинки яиц или тарталетки.

Маргарита Мухина, г. Москва



Зимний салат

С помощью этого блюда я поддерживаю здоровье своей семьи, ведь салат насыщен витаминами. Дополнительный плюс в том, что потратить на приготовление нужно всего полчаса – а еды получается почти на две недели!

ВАМ ПОНАДОБИТСЯ:

■ капуста белокочанная – 2,5 кг ■ морковь – 0,5 кг ■ лук репчатый – 0,5 кг ■ перец сладкий – 0,5 кг ■ сахар – 150 г ■ соль – 2 ст. ложки ■ подсолнечное масло – 300 г ■ уксус 9% – 200 г

ПРИГОТОВЛЕНИЕ:

■ Капусту и перец нашинковать, лук порезать кольцами, морковь натереть на крупной терке. Посолить, добавить сахар, залить маслом и уксусом. Сложить в кастрюлю, перемешать, ложкой плотно примять. Накрывать марлей и оставить в прохладном месте на 2 суток. Через два дня салат можно с удовольствием съесть, а что останется – плотно сложить в чистые банки, закрыть и убрать в холодильник, там он будет храниться долго.

Мария Романова, г. Истра, Московская обл.



Домашний плавленый сыр

Иногда хочется чего-то необычного, но с привычным вкусом. Плавленый сыр по моему рецепту как раз способен разнообразить ежедневное меню завтрака, к тому же, он гораздо полезнее магазинного

ВАМ ПОНАДОБИТСЯ:

■ творог – 400 г ■ сливочное масло – 100 г ■ соль – 0,5 ч. ложки ■ сода – 0,5 ч. ложки ■ яйцо – 1 шт. ■ паприка молотая ■ сушеная зелень

ПРИГОТОВЛЕНИЕ:

■ Смешать миксером творог, масло, яйцо, соль и соду. Поставить на слабый огонь и растопить эту массу, непрерывно помешивая. Когда она станет почти жидкая, добавить специи, перелить в контейнер. Через час убрать его в холодильник.

Лидия Шмигельская, г. Кубинка, Московская обл.



7 ЗАМЕТОК ИЗ КУЛИНАРНОЙ КНИГИ

Чтобы половинки картофеля при приготовлении лодочек стояли ровно на противне, можно немного срезать их нижнюю часть.

Поверхность разрезанной картофелины можно слегка поцарапать, чтобы жир, стекающий с сала, просочился внутрь.

Когда готовите домашний плавленый сыр, помните, что лучше брать жирный домашний творог. Из творога с низкой жирностью трудно получить хорошую плавленую сырную массу.

Вкус домашнего плавленого сыра можно обогатить, добавив рубленых орехов, зелени или немного перца.

При приготовлении форшмака советуем выбирать целую сельдь из рассола без посторонних специй.

Рыбу для форшмака необходимо рубить мелко, желательнее руками, без использования кухонной техники. Так получается вкуснее.

Чтобы очистить сельдь от костей, существует хитрый способ. Перекрутите одну часть хвоста селедки по часовой стрелке, а другую против. После разорвите хвост пополам. Получается чистое филе без костей!

Лунный календарь дачника

ФЕВРАЛЬ от астролога Павла Максимова

ПОНЕДЕЛЬНИК	<p>Луна в Скорпионе убывающая 1</p> <p>Там, где позволяет климат, можно сажать корнеплоды. День подходит для полива и подкормки.</p>	<p>Луна в Водолее, новолуние 8</p> <p>Сегодня никаких работ с растениями лучше не проводить.</p>	<p>Луна в Тельце растущая 15</p> <p>Благоприятный день для посадки огородных и комнатных растений, замачивания семян и других работ.</p>	<p>Луна во Льве, полнолуние 22</p> <p>Постарайтесь проявить к растениям больше внимания, обильно полейте их, дайте им свет и тепло.</p>	<p>Луна в Скорпионе убывающая 29</p> <p>Можно сажать любые растения, но особенно продуктивно – корнеплоды. Стоит подкармливать растения, укрепляя «зеленую» и корневую части.</p>
ВТОРНИК	<p>Луна в Скорпионе убывающая 2</p> <p>Подходящий день для посадки и пересадки кактусов, лука и чеснока, корнеплодов, а также для подкормки растений. И не давайте им пересыхать.</p>	<p>Луна в Рыбах растущая 9</p> <p>Можно сажать травянистые растения. После предыдущих «сухих» дней устройте полив, но умеренный.</p>	<p>Луна в Близнецах растущая 16</p> <p>Хорошее время для посадки вьющихся растений. Также обеспечьте своим питомцам достаточно света. Можно передвигать и пересаживать растения.</p>	<p>Луна в Деве убывающая 23</p> <p>День подходит для лечения цветов, борьбы с вредителями.</p>	<p>НАРОДНЫЕ ПРИМЕТЫ ЭТОГО МЕСЯЦА</p> <ul style="list-style-type: none"> ■ Если на Макарьев день (1 февраля) на небе много звезд, то зима еще долго продержится. ■ Ветер на Ефрема (10 февраля) – к сырому году. ■ Мороз 19 февраля – к бурной весне и жаркому лету. ■ Чем холоднее последняя неделя февраля, тем теплее будет в марте.
СРЕДА	<p>Луна в Стрельце убывающая 3</p> <p>Этот день больше всего подходит для посадки лука и чеснока (где уже достаточно тепло). Комнатным растениям дайте больше света и пространства.</p>	<p>Луна в Рыбах растущая 10</p> <p>Подходящий день для посадки комнатных растений и огородных саженцев, для посева и замачивания семян. Можно делать полив и подкормку.</p>	<p>Луна в Близнецах растущая 17</p> <p>День подходит для посадки и посева клубники, гороха, фасоли и подобных культур. Можно пересаживать растения в новые горшки.</p>	<p>Луна в Деве убывающая 24</p> <p>Можно сажать лекарственные растения, бороться с болезнями растений.</p>	
ЧЕТВЕРГ	<p>Луна в Стрельце убывающая 4</p> <p>День подходит для посадки стреловидных растений, можно попробовать укоренить заграничные культуры, необычные для нашей местности.</p>	<p>Луна в Рыбах растущая 11</p> <p>Можно сажать различные растения, особенно которые растут быстро. Старайтесь сочетать освещение и полив.</p>	<p>Луна в Раке растущая 18</p> <p>Отличное время для посадки любых растений, особенно тех, которые идут в пищу и с наземной полезной частью.</p>	<p>Луна в Весах убывающая 25</p> <p>День подходит для посадки декоративных цветов. Соблюдайте разумный баланс в поливе. Избегайте обрезки и других силовых действий.</p>	
ПЯТНИЦА	<p>Луна в Козероге убывающая 5</p> <p>День хорош для работы с растениями с полезной подземной частью. А еще старайтесь сейчас не заливать растения.</p>	<p>Луна в Овне растущая 12</p> <p>День подходит для посадки быстрорастущих растений, ярких цветов. Не забывайте про достаточное освещение.</p>	<p>Луна в Раке растущая 19</p> <p>Можно сажать практически любые растения, с наземной полезной частью. Хороший день для полива и подкормки.</p>	<p>Луна в Весах убывающая 26</p> <p>День подходит для посадки цветов. К любым растениям относитесь сейчас деликатнее.</p>	
СУББОТА	<p>Луна в Козероге убывающая 6</p> <p>С приближением новолуния лучше всего заниматься с растениями с полезной подземной частью (корнеплоды). Полив умеренный, без залива.</p>	<p>Луна в Овне растущая 13</p> <p>День подходит для посадки садово-огородных растений, как в грунт, где уже тепло, так и в предварительные емкости в комнате.</p>	<p>Луна во Льве растущая 20</p> <p>День подходит для посадки деревьев и комнатных крупных растений. Необходимо обеспечить растения теплом и светом.</p>	<p>Луна в Весах убывающая 27</p> <p>Можно сажать корнеплоды, растения с полезной подземной частью. День подходит для полива, подкормки.</p>	
ВОСКРЕСЕНЬЕ	<p>Луна в Водолее убывающая 7</p> <p>Сразу два неблагоприятных для работы с растениями фактора – знак и фаза Луны. Поэтому сегодня ничего не делайте с растениями, отдохните.</p>	<p>Луна в Тельце растущая 14</p> <p>Отличный день для работы с любыми растениями. Можно заниматься посадкой, подкормкой и другими видами работ с любыми растениями.</p>	<p>Луна во Льве растущая 21</p> <p>Хорошее время для посадки citrusовых и других крупных комнатных растений. Не забывайте про достаточное освещение и тепло.</p>	<p>Луна в Скорпионе убывающая 28</p> <p>День хорош для посадки корнеплодов, для подкормки, полива. Можно выполнять обрезку, борьбу с вредителями.</p>	

УСЛОВНЫЕ ОБОЗНАЧЕНИЯ:

Наилучшее время для роста «вершков»

Наилучшее время для роста «корешков»

Переходный период, возможен сбор плодов

Неблагоприятный период для контакта с растениями





ПОСАДОЧНЫЙ МАТЕРИАЛ



ЖИВОТНОВОДСТВО



АНТИКВАРИАТ



ИНТЕРНЕТ МАГАЗИН «АКВАРЕЛЬ»

www.semena-best.ru

**ПРОФЕССИОНАЛЬНЫЕ
СЕМЕНА ЦВЕТОВ И ОВОЩЕЙ
ДЛЯ САДОВОДОВ**

+7 (925) 222-80-44, +7 (495) 718-48-60
e-mail: aquarel-msw@mail.ru
промокод на доп. скидку 5% «ДАЧА»*

* с 1 октября 2015 г. по 31 мая 2016 г.

Реклама ООО «Акварель»,
г. Москва, ул. Обручева, д. 55А, ОГРН 1037709040434



ВЫСЫЛАЕМ ПО ПОЧТЕ

**НОВЕЙШИЕ СОРТА
ЛИЛИЙ, РОЗ,
ХРИЗАНТЕМ, ФЛОКСОВ,
МНОГОЛЕТНИКОВ,
РЕМОНТАННУЮ МАЛИНУ,
ЛЕКАРСТВЕННЫЕ
РАСТЕНИЯ,
ПЛОДОВО-ЯГОДНЫЕ
КУЛЬТУРЫ**

Конверт для каталога
шлите по адресу: 142461,
ул. Центральная, 1/1,
дер. Вишняково
Ногинского р-на
Московская обл.

ПИТОМНИК

ИП Смирнов Сергей Олегович
ИНН 771600120400
ОГРН 313774607001291 выдан 11.03.13



8-909-45-46-811

Шиншиллы – нетрудовой, но выгодный бизнес. Мало затратное содержание – кормление 1 раз в день (2–3 ст. л. зерна на пару). Но в результате один из самых дорогих мехов. Реализация зверьков из питомника на племя. Авторские книги. Консультации. Сотрудничество.

■ **8 (495) 720-68-36** Куплю библиотеку домашнюю старую и современные книги, в т. ч. собрания сочинений, научную, архитектуру, философию, географию и мн. др. Выезд бесплатно. Оплата сразу.

■ **8-985-778-79-69** Фарфор пр-ва КУЗНЕЦОВА, ПОПОВА, ГАРДНЕР, СССР, ЛФЗ, Дулево, Вербилки, Германия с любыми дефектами, сервизы, остатки от них, награды, иконы, значки, знаки, серебро, изделия из кости, предметы военных времен. Выезд Москва и область. ДОРОГО.

■ **8-495-410-39-57** Старые детские игрушки пр-ва СССР, ГДР, модели ж/д, а/м и строит. техники, пионерскую ж/д, р/у модели, электр. и заводные игрушки, патефон, граммофон, муз. инструменты, часы, фотоаппараты, объективы, кинокамера, микроскоп и т. п. в любом сост. куплю дорого.

■ **8-495-799-16-05, 8-903-799-16-05** Картины, иконы, серебро 875, 84, 916, 88 пробы, монеты юбилейные, серебро, золото, медь, мелочь 1961–93, фарфор. статуэтки, чугун. скульптуры, знаки, медали, значки, фото, открытки, книги, янтарь, мельхиор, подстаканник, портсигар, самовар. КУПЛЮ ДОРОГО. ВЫЕЗД.

■ **8-963-921-08-38** Библиотеку, архив, иконы, монеты Царской России и СССР, юбилейные рубли, знаки ударников, значки, военную форму, старые награды, подстаканник, портсигар, мельхиор, столовое серебро до 350 р/гр, открытки, фото, грамоты, фарфоровые статуэтки, самовар. КУПЛЮ ДОРОГО, ВЫШЕ КАТАЛОГОВ.

■ **8-903-544-38-10** Коллекцию монет, значков, марок, фарфоровые, чугунные, бронзовые статуэтки, наградные знаки, картины, ювелирные изделия, золотые и серебряные монеты, столовое серебро, иконы, самовар, фото на картоне, открытки, книги, мельхиор, КУПЛЮ ДОРОГО. ВЫЕЗД.

ДАЧНОЕ СТРОИТЕЛЬСТВО И РЕМОНТ



■ **8-495-517-24-54** Защитные рольставни на окна, въездные ворота. Быстро и недорого! Замер, доставка, установка. Код для скидки – 160201. Все районы. Сайт rolletlux.ru

■ **8-495-749-59-23** Ремонт и установка систем видеонаблюдения, домофонов, сигнализации. Автоматизация инженерных систем. Автоматические ворота, шлагбаумы, замки. www.spo-res.ru

■ **8-495-749-59-23** Системы отопления и водоснабжения – установка, ремонт, обслуживание. Сварочные работы. Замена радиаторов отопления. Реконструкция стояков отопления и водоснабжения в квартирах. www.spo-res.ru

■ **8-903-581-13-43** Вологодские мастера со своим лесом: строительство, ремонт деревянных домов, бань без наценки! Высокое качество и низкие цены – зимой! Ремонт квартир скидки – 50%!!! Юридические услуги по трудовому праву. www.srublesstroy.ru

НЕДВИЖИМОСТЬ



■ **8-929-264-74-72** ПРОДАЕТСЯ ДЕРЕВЯННЫЙ ДОМ в Курской обл. Золотухинского р-на в деревне Николаевка. 70 кв. м., 90 соток земли. Водоснабжение, газ баллонный. Участок с садом и 2 участка свободные. Цена договорная.

РАЗНОЕ



МНОГОЛЕТНИЕ ПЛЕНКИ STABILEN® - ЖДИ УРОЖАЙНЫХ ПЕРЕМЕН!

Пленки с товарным знаком Stabilen® обладают высочайшими потребительскими свойствами, привлекательными ценами и могут круглогодично использоваться в течение 7-10 лет в интервале температур -65°С - +80°С. Присущая только тепличной пленке Stabilen® уникальная селективная проницаемость для света позволяет поддерживать температуру в теплицах до рекордных 40°С. При этой температуре растения не повреждаются, ускоряется их созревание, улучшаются вкусовые и витаминные свойства.

Пленка проста в эксплуатации, легко устанавливается на каркасы любых типов и размеров, и при этом на год использования она обходится многократно дешевле обычной полиэтиленовой пленки.

Тепличная пленка Stabilen® выпускается шириной 3, 4, 6 метров, толщиной 120, 150, 200 мкм. С целью защиты от подделок по краю рукава маркируется товарным знаком. Мульчирующая пленка Stabilen® имеет ширину 0,9 метра, толщину 100 мкм.

Подробно со свойствами пленок Stabilen® и их ассортиментом, представленным в нашем ИНТЕРНЕТ-МАГАЗИНЕ, можно ознакомиться на сайте STABILEN.RU. Доступность пленки обеспечивается работой многочисленных пунктов выдачи заказов во многих городах России.

РАБОТА



«ИЗДАТЕЛЬСКИЙ ДОМ «КАРДОС» (г. Москва) ПРИГЛАШАЕТ НА РАБОТУ

МЕНЕДЖЕРА ПО ПРОДАЖАМ РЕКЛАМНЫХ ПЛОЩАДЕЙ

ДОЛЖНОСТНЫЕ ОБЯЗАННОСТИ:

- Прямые продажи рекламных площадей в газетах «ТЕЛЕК», «ДАЧА», «Планета здоровья», журнале «Дачный спец»
- Менеджер полного цикла от холодной продажи до ведения всего документооборота (заявка, счет, договор и т. д.)
- Поиск, ведение и удержание клиентов

ТРЕБОВАНИЯ:

- Опыт работа от года
- Уверенный пользователь ПК
- Коммуникабельность
- Грамотная речь

МЫ ПРЕДЛАГАЕМ:

- Работу рядом с м. «Кожуховская»
- График работы 5/2
- Оклад 25 000 руб. + 15% от оплаченных счетов за отчетный период

Офис расположен по адресу: м. Кожуховская, ул. Угрешская, д. 2, стр. 15
+7 965 353-37-54 +7 495 933-08-32 доб. 234 Земерова Юлия

ООО «ИД «КАРДОС»

■ **8-495-201-25-88** РАБОТА на ДОМУ. Подготовка конвертов и каталогов магазина для взрослых. Без предоплаты! Регион, пол, возраст – без разницы! З/п 25000 – 65000 руб./мес. От Вас: подписанный конверт и телефон, если есть. 117519 Москва – 519, а/я 88, ООО «ЛЮКС» (Д).

РАЗМЕСТИТЬ РЕКЛАМУ В ГАЗЕТЕ «ДАЧА» ПРОСТО:

1. Позвонить **8 (495) 792-47-73**
2. оплатить через терминал кошелек QIWI
3. сообщить об оплате



www.kardos.media



БЫТОВЫЕ УСЛУГИ



■ **8-925-446-95-06** Помогу очистить дымоход. Доступно и удобно. Эффективное средство от сажи. Тел. 8-925-446-95-06 Людмила. Можно забрать по адресу: ул. Братиславская д. 22 (рядом с метро Братиславская), или заказать с доставкой на сайте: отсажи.рф

ПОСРЕДНИЧЕСКИЕ УСЛУГИ



■ **8-499-391-55-46** Помощь в оформлении документов для получения денежных средств. Мы поможем. Любая кредитная история. Без подтверждения доходов. Пропуска любого региона. ООО «БФП». ОГРН 1157746945949

ПРИЕМ РЕКЛАМЫ В РУБРИКУ «УДАЧНОЕ ПРЕДЛОЖЕНИЕ» ПРОИЗВОДИТСЯ ПО АДРЕСАМ:

<p>ОТДЕЛ РЕКЛАМЫ ГАЗЕТЫ «ДАЧА» ☎ 8-495-792-47-73, м. «Кожуховская»</p>	<p>РА «ИМЕДИАКОМ» ☎ 8-495-259-40-23, м. «Кожуховская»</p>
<p>РА «СПРАВКА» ☎ 8-495-970-08-08, м. «Алексеевская»</p>	<p>ООО «РОССТ» ☎ 8-495-645-02-92, м. «Бауманская»</p>
<p>АРТ «КОРУНА» ☎ 8-495-944-30-07, 944-22-07, м. «Планерная», выезд курьера БЕСПЛАТНО</p>	<p>РА «ВАРИАНТ +» ☎ 8-495-978-33-81, м. «Текстильщики», курьер БЕСПЛАТНО</p>
<p>РА «СОЛИДАРНОСТЬ- ПАБЛИШЕР» ☎ 8-499-530-29-07, 530-24-73, м. «Аэропорт», курьер БЕСПЛАТНО</p>	<p>РА «КОНСУЛ МЕДИА» ☎ 8-495-778-82-10, 8-905-756-13-43, м. «Петровско-Разумовская»</p>
<p>РА «КАПИТАЛ-МЕДИА» ☎ 8-495-380-35-31, м. «Электrozаводская»</p>	<p>РА «ИНФОРМ ЭКСПРЕСС» ☎ 8-495-543-99-11, м. «Ленинский проспект»</p>
<p>РА «РЕКЛАМА 21 ВЕК» ☎ 8-495-724-72-01, м. «Проспект Вернадского», курьер БЕСПЛАТНО</p>	<p>STROKI.INFO (ООО «МАГАЗИН РЕКЛАМЫ») ☎ 8-495-669-31-55, 778-12-38, м. «Авиамоторная»</p>
<p>ДЖАМБО ПРЕСС ☎ 8-495-925-59-84, м. «Аэропорт»</p>	<p>Ј САТ ☎ 8-495-789-35-75, м. «Багратионовская»</p>
<p>РА ООО «ГРИН КЛАССИК» ☎ 8-495-926-38-00, многоканал, м. «Семеновская», курьер БЕСПЛАТНО</p>	<p>АРБ «АДАЛЕТ» ☎ 8-495-647-00-15, м. «Курская». Прием рекламы в регионах: Санкт-Петербург; Нижний Новгород; Казань; Екатеринбург ☎ 8-800-505-00-15 (звонок бесплатный)</p>

Автор: Юрий Бобрышев

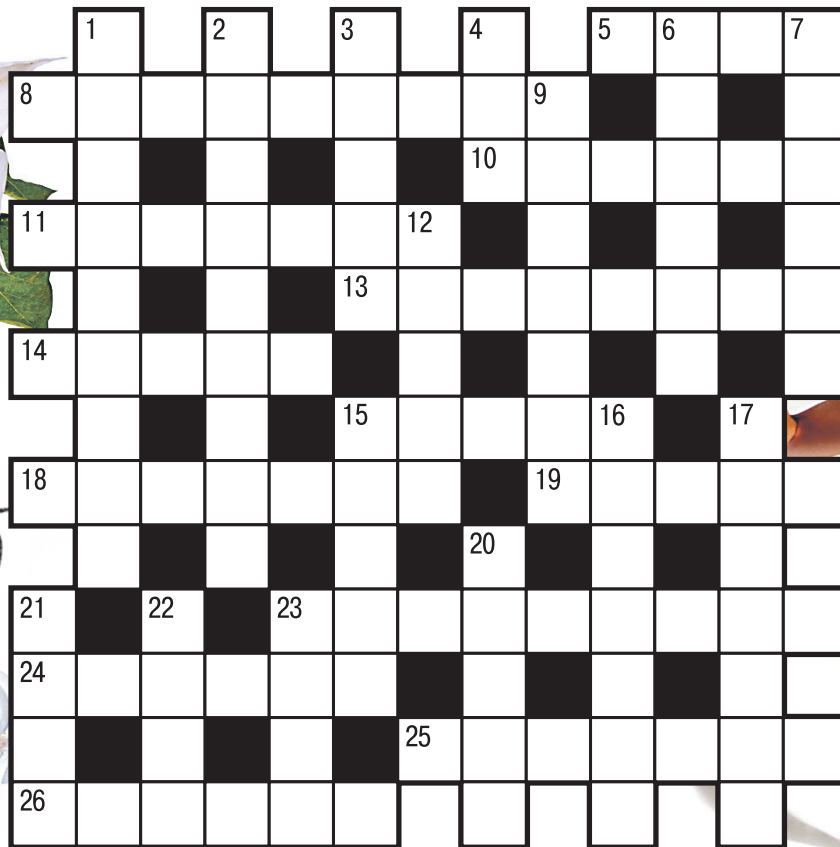

Анекдоты от Панина



– Вот скажи, если бы я ехал на «девятке», а не на «Мерседесе», и предложил тебя подвезти, ты бы села со мной в машину?

– А если б я стояла в фуфайке, а не в норковой шубе, ты бы остановился?

– Как я мог испортить жене день рождения, если я даже не помню, когда он?

Соседка сверху с утра так орала на своего ребенка, что я тоже убрался в комнате и оделся потеплее.

Пока я брился в ванной, жена у меня что-то спросила, сама себе ответила, сама с собой поругалась – и из ванной я вышел разведенным человеком.

После корпоратива жена звонит мужу:

– Дорогой, я домой не могу доехать, приедь за мной, забери!

– Хорошо, а тебя откуда забрать?

– Я на первом этаже, возле лифта...

Вот так всегда! Запланируешь 20 дел, сделаешь 30... и ни одного из 20 запланированных!

– Рабинович, почему вы продаете свою дачу вдвое дороже, чем Шлемензон напротив? Ведь у него дача красивее и просторнее вашей, и сад более ухоженный.

– Живя на моей даче, вы таки можете любоваться на такой прекрасный вид! А что вы увидите с дачи Шлемензона?

– Вот, купили дачу для отдыха.

– Ну и как, отдыхаете?

– Да, когда на дачу не ездим...

– Никогда не пытайся понять то, чего не можешь понять.

– Не понял...

– И не пытайся.

Сегодня на день рождения папе деньги подарили, завтра пойдем маме туфли покупать.

ПО ГОРИЗОНТАЛИ: 5. После образования Белорусской ССР этот язык являлся одним из официальных языков республики – вплоть до 1937 года лозунг «Пролетарии всех стран, соединитесь!» был начертан на гербе БССР на этом языке, наряду с белорусским, польским и русским языками. 8. Короткая овчинная зимняя одежда. 10. Уменьшение веса мяса при готовке супа. 11. Мука из поджаренного очищенного овса. 13. «Виноградную косточку в теплую землю зарю и лозу поцелую, и спелые гроздья сорву» (поэт). 14. Слово (в именительном падеже), пропущенное в строках Юрия Визбора «Зато мы делаем ракеты, И перекрыли Енисей, А также в области... Мы впереди планеты всей!». 15. В этом фильме Эльдара Рязанов режиссер сыграл человека, который все действие проспал на чучеле бегемота. 18. Порода овец с однородной тонкой шерстью белого цвета. 19. В 1975 году общий разовый... газеты «Правда» составлял 10,6 миллиона экземпляров – газета печаталась с полос, принятых по каналам фототелеграфной связи или с матриц, доставленных самолетами, одновременно в 42 городах. 23. Легкие летние дамские туфли. 24. Очки, какие были у Онегина. 25. Задлый поклонник сцены. 26. Вместе со своей женой он завоевал золотые медали по фигурному катанию на коньках в парном разряде в 1976 и 1980 годах.

ПО ВЕРТИКАЛИ: 1. Член семьи по старинке. 2. Общее название вязания и вышивания. 3. Шерстяная ткань, поверхность которой покрыта ворсом. 4. Этот знаменитый британский писатель является автором многих афоризмов. Например, такого: «Если у вас есть яблоко и у меня есть яблоко, и если мы обмениваемся

этими яблоками, то у вас и у меня остается по одному яблоку. А если у вас есть идея и у меня есть идея и мы обмениваемся идеями, то у каждого из нас будет по две идеи». 6. Ядовитое пасленовое растение с плодами-«ежиками». 7. Бечевка на бандероли. 9. Геометрическая фигура в основании Эйфелевой башни. 12. Дымчатый, серый или рыжий у котенка. 15. Сигнал тревоги пернатых спасителей Рима. 16. Ребячья подвижность. 17. Расположение карт в пасьянсе. 20. Первый такой орган представительной власти рабочих был создан 15 мая 1905 года в Иваново-Вознесенске (ныне город Иваново). 21. Атмосферный... – специальное устройство для перехода из одного космического корабля в другой. Переход из «Союза» в «Аполлон» и обратно происходил через специальный переходный отсек, в котором космонавты и астронавты находились по три часа, чтобы избежать декомпрессии из-за разности давлений в советском и американском кораблях. 22. В РСФСР с 1924 – крупная административно-территориальная единица. 23. Французское легкое пирожное из взбитых яичных белков.

Ответы

ПО ГОРИЗОНТАЛИ: 5. Идиш. 8. Полушубок. 10. Уварка. 11. Толокно. 13. Окружка. 14. Батет. 15. Тарак. 18. Меринос. 19. Тигель. 23. Босоножка. 24. Лорнет. 25. Театрал. 26. Зайцев.

ПО ВЕРТИКАЛИ: 1. Дюма. 2. Рукотелце. 3. Сукно. 4. Шю. 6. Дурман. 7. Шпалат. 9. Квадрат. 12. Окрас. 15. Торг. 16. Жи-вость. 17. Расклад. 20. Совет. 21. Шпоз. 22. Край. 23. Безе.

ЧИТАЙТЕ В СЛЕДУЮЩЕМ НОМЕРЕ

№ 3

в продаже с 15 февраля

Эксперимент продолжается

Свежие новости с мини-огорода на зимнем подоконнике

То, что нужно!

Подсказки дачникам, как упростить поиски нужного сорта овощных культур

Бархатные, цветочные, ребристые

О необычных сортах помидоров

Дачный юрист

Ответы юриста на многочисленные вопросы читателей «ДАЧИ»

Посевной календарь на 2016 год

Сеем семена согласно фазам Луны

ДАЧА

PRESSA.RU

Газета «ДАЧА PRESSA.RU»

Газета зарегистрирована Федеральной службой по надзору в сфере связи, информационных технологий и массовых коммуникаций
Свидетельство ПИ № ФС 77-56792 от 29.01.2014 г.
Издается с февраля 2014 г.

Учредитель, редакция и издатель:
© ООО «Издательский дом «КАРДОС»
Генеральный директор
Андрей ВАВИЛОВ

Адрес редакции:
115088, г. Москва, ул. Угрешская, д. 2, стр. 15,
e-mail: dacha@kardos.ru
Адрес издателя: 105318, г. Москва,
ул. Ибрагимова, д. 35, стр. 2, пом. 1, ком. 14

Главный редактор ИДРИСОВА А. М.
тел. 8(495) 721-50-97
Выпускающий редактор Дарья Князева
Дизайнер Наим Шакиров

Директор департамента дистрибуции
Ольга Завьялова, тел. 8(495) 933-95-77, доб. 220,
e-mail: distrib@kardos.ru
Менеджер по подписке Светлана Ефремова
тел. 8(495) 933-95-77, доб. 237

Директор департамента рекламы
Алла ДАНДЫКИНА
тел. 8(495) 792-47-73
Менеджеры по работе с рекламными
агентствами:

Ольга Бех, Любовь Григорьева
тел. 8(495) 933-95-77, доб. 147, 273
Телефон рекламной службы:
тел. 8(495) 933-95-77, доб. 225,
e-mail: reklama@kardos.ru

№ 2 (50). Время подписания в печать
по графику: 23.00 ч. 27.01.2016 г.,
фактическое: 23.00 ч. 27.01.2016 г.

Дата выхода в свет 01.02.2016 г.

Отпечатано в типографии
ЗАО «Прайм Принт Москва»
141700, Московская обл., г. Долгопрудный,
Лихачевский пр-д, д. 58

Заказ № 271 Тираж 200 000 экз.
Рекомендованная цена в розницу 10 рублей
Газета для читателей 12+
Выходит 1 раз в 2 недели. Объем 6 п.л.

Редакция не несет ответственности за достоверность
содержания рекламных материалов
Фотоизображения предоставлены фотобанком Lori.ru

Сайт газеты www.dacha.kardos.media

Редакция имеет право публиковать любые присланные в свой адрес произведения, обращения читателей, письма, иллюстрационные материалы. Факт пересылки означает согласие их автора на использование присланных материалов в любой форме и любым способом в изданиях ООО «Издательский дом «КАРДОС».

Подписной индекс 04176 в подписных каталогах «ПОЧТА РОССИИ» (для всех регионов Российской Федерации) и «КАТАЛОГ РОССИЙСКОЙ ПРЕССЫ» (для Республики Крым и г. Севастополь)



1-14 февраля



Астрологический
прогноз
от Александра
Зараева

1 ФЕВРАЛЯ Благоприятный день для решения неотложных дел. Интуиция и решительность помогут найти нужных людей, принять решение, докопаться до сути проблемы. При этом не стоит идти напролом. Также соблюдайте чувство такта.

2 ФЕВРАЛЯ Удачу принесут усердие, последовательность в делах, а также умение доводить начатое до конца. Но не стоит заикливаться на мелочах и излишне придирается к окружающим, даже если вы видите последствия их ошибок и заблуждений.

3 ФЕВРАЛЯ Хорошо начинать новое дело, проводить организационную работу, давать пример окружающим. Неожиданный «толчок» может заставить вас заняться тем делом, которое вы долго откладывали. Не поддавайтесь лени и своим страхам.

4 ФЕВРАЛЯ Благоприятный день для поиска новой работы, самообразования, публичных выступлений, а также для покупки недвижимости и крупных сделок. Появятся удачные шансы укрепить свое положение на работе и авторитет в коллективе.

5 ФЕВРАЛЯ День подходит для творчества, придания своим мечтам более конкретной формы и для того, чтобы сделать шаг к их реализации. Возможны также пророческие сны, подсказки интуиции, проявление душевной открытости, отзывчивости.

6 ФЕВРАЛЯ Могут быть удачными встречи, обмен информацией, расширение связей, запланированные дела и покупки. При этом импульсивные действия могут сбить вас с толку и стать причиной ссор, испорченного настроения, денежных потерь.

7 ФЕВРАЛЯ День больше располагает к отдыху, расслаблению, внутреннему созерцанию, поскольку идей будет много, а реализовать их вряд ли удастся. Конкретные дела могут «не клеиться» из-за недостатка выдержки и упорства.

8 ФЕВРАЛЯ Ясность мысли, изобретательность, умение видеть проблему с разных аспектов могут принести хорошие результаты в делах и отношениях. Но важно сохранять терпимость к чужим слабостям, а также не стоит торопиться и рисковать.

9 ФЕВРАЛЯ Сегодня будет сложно противостоять чужой агрессии, бестактности, а также добиться от себя и окружающих конкретных результатов. Не стоит начинать новое дело, подписывать договоры, верить чужим обещаниям и раздавать свои.

10 ФЕВРАЛЯ Творческое воодушевление и чрезмерная чувствительность могут обогатить ваш внутренний мир, сделать общение с окружающими более доверительным. Успех возможен благодаря провидению, интуиции и творческим порывам.

11 ФЕВРАЛЯ Романтический настрой, чувство радости и уверенности в себе могут определить успех в деловых переговорах, любовных и дружеских отношениях. Новые идеи помогут расширить интеллектуальные и творческие горизонты.

12 ФЕВРАЛЯ Сегодня постарайтесь конкретизировать свои замыслы и следовать намеченному плану, иначе импульсивность и нервозность могут помешать планам и даже стать причиной нервных срывов, аварий и поломок.

13 ФЕВРАЛЯ Не исключены ссоры, непонимание в отношениях, а также суета и бессцельность в действиях. Стоит заняться любимым делом, которое отвлечет вас, успокоит ваши мысли. Неудачными могут быть короткие поездки и договоренности.

14 ФЕВРАЛЯ Проявление воли, упорства, умение планировать время и организовывать свои действия принесут успех в делах. Это также благоприятное время для внутреннего сосредоточения, духовной работы и трансформации сознания.

НОВИНКА!

В КАЖДОМ НОМЕРЕ ГАЗЕТЫ «ПЛАНЕТА ЗДОРОВЬЯ»:

- Звезды рассказывают о том, как сохранить здоровье и молодость
- Полезные советы от лучших врачей
- Как поддержать здоровье детей
- Главное о женском и мужском здоровье
- Тайны долгожителей
- Новые методы оздоровления
- Ответы экспертов на вопросы читателей
- Реальные истории читателей о жизни и здоровье
- Простые и эффективные тренировки от ведущих инструкторов мира
- Только стопроцентно проверенные рецепты народной медицины



№1
В ПРОДАЖЕ
С 8 ФЕВРАЛЯ

ЧИТАЙТЕ В ПЕРВОМ НОМЕРЕ:

- **КАК СБЕРЕЧЬ ЗРЕНИЕ НА 100 ЛЕТ**
7 простых и эффективных способов
- **ЧЕМ ПОДДЕРЖАТЬ СЕРДЦЕ**
Несколько рекомендаций, которые работают
- **ВЕРНЫЕ СПОСОБЫ ИЗБЕЖАТЬ ГИПЕРТОНИИ**
Еда, образ жизни, психика: проверенные меры защиты
- **5 ПРОДУКТОВ ПРОТИВ АВИТАМИНОЗА**
Восполняем недостающие витамины
- **КАК ПРЕДУПРЕДИТЬ ХРОНИЧЕСКУЮ УСТАЛОСТЬ**
Остаемся в строю в конце зимы
- **ВРЕМЯ ЗАНЯТЬСЯ КРОССФИТОМ**
Главное о самой новой и эффективной системе фитнеса
- **ВСЁ, ЧТО ВАЖНО ЗНАТЬ ОБ АКУПUNKTУРЕ**
Или способно ли иглоукалывание по-настоящему лечить?
- **КАК ИЗБЕЖАТЬ БОЛЕЗНИ ВЕКА**
Главное в профилактике гастрита
- **ГЛАВНЫЙ ГОСТЬ –**
певица Валерия



Арthritis и артроз: как сохранить сустав?



По разным данным, артроз наблюдается у каждого десятого или даже каждого пятого человека на планете*. Арthritis встречаются реже, однако и они способны серьезно ограничить радости жизни. Риск возникновения заболеваний суставов возрастает после сорока лет – в том возрасте, когда хочется так много успеть, а боль и тугоподвижность сустава делает человека похожим на Железного Дровосека! Со временем становится сложно заниматься даже обычными, повседневными делами, и, в конце концов, болезнь, если ее не остановить, приводит к инвалидности.

ЧТО ПРОИСХОДИТ В БОЛЬНОМ СУСТАВЕ

Суставы ежедневно подвергаются большим нагрузкам. Для защиты от трения суставные го-

* Из открытых источников.



ловки костей выстланы хрящом – плотной, скользкой тканью. С возрастом хрящ все меньше защищает головки костей от трения, сустав воспаляется и начинает болеть, а затем появляются костные выросты, ограничивающие его подвижность – развивается артроз. При арthritis на первый план выходит воспаление, а итогом также может стать разрушение сустава. В этом случае, как думают некоторые, остается два выхода: конец активной жизни или операция по замене сустава на искусственный.

Однако и оперативное лечение не всегда гарантирует улучшение. Даже успешная операция – это долгий восстанови-

тельный период и возможное развитие осложнений. Кроме того, около половины пациентов с механическими суставами все равно продолжают испытывать боль и ограничение в движениях. А через 5–10 лет приходится снова проводить не менее сложную операцию по замене изношенного эндопротеза. Вот почему стоит стараться всеми силами сохранить «родной» сустав как можно дольше.

СТАНДАРТ ЛЕЧЕНИЯ ЗАБОЛЕВАНИЙ СУСТАВОВ

Возможность сохранить сустав дает консервативное лечение, основой которого является магнитотерапия. Она входит в стандарт лечения заболеваний суставов.

Масштабное исследование полезности магнитотерапии с использованием аппарата АЛМАГ-01 компании ЕЛАМЕД показало, что применение АЛМАГа способствует значительному уменьшению боли и дискомфорта, а также улучшению подвижности сустава. Это происходит

потому, что магнитотерапия дает возможность усилить действие лекарств, снизить их дозы и ускорить выздоровление. Часто магнитотерапия является единственным средством, когда противопоказаны другие виды лечения.

АЛМАГ уже более 15 лет применяется как в физиокабинетах, так и в домашних условиях, не требуя каких-либо специальных знаний или навыков по обращению. Он признан уникальным медицинским аппаратом, который пользуется абсолютным доверием потребителей.

АЛМАГ дает возможность жить так, чтобы не было мучительно больно за годы, напрасно отданные артрозу и арthritisу.
Живите без боли!

АЛМАГ ПРИМЕНЯЮТ ДЛЯ ТОГО, ЧТОБЫ:

- устранить боль,
- снять воспаление и отек в области сустава,
- уменьшить спазм окружающих сустав мышц,
- снизить утреннюю скованность движений,
- увеличить дальность безболезненной ходьбы,
- улучшить усвоение лекарственных средств, что дает возможность уменьшить их дозу,
- предотвратить рецидивы заболевания и улучшить качество жизни.

МАВИТ – тройной удар по простатиту!

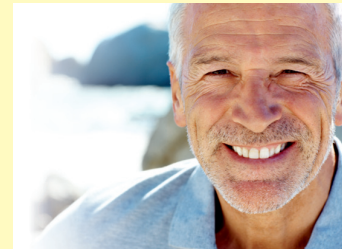

Есть боль, о которой не всем расскажешь. Есть бессонные ночи из-за постоянных позывов к мочеиспусканию. Есть неуверенность из-за сексуальных проблем. Причина – ПРОСТАТИТ.

МАВИТ – медицинское устройство для лечения заболеваний предстательной железы. В его основе тепло, магнитное поле и вибрация.

– Благодаря тройному действию МАВИТ дает возможность устранить воспаление и восстановить

¹ Подготовка больных доброкачественной гиперплазией предстательной железы к хирургическому лечению: Методические рекомендации для интернов, клинических ординаторов, урологов. / Составители: Жиборов Б. Н., Лобанов Д. В., Жиборов А. Б. – Рязань: РИО РГМУ, 2006. – с. 19.

функции простаты в полном объеме.

– Помогает нормализовать работу простаты даже на фоне аденомы.

– Способствует более полному усвоению лекарств, а значит и повышению результативности лечения, что позволяет в некоторых случаях отказаться от операции¹.

– Подобная техника является обязательной при оснащении больниц.

– Применяется в лечебной практике более 10 лет.

МАВИТ дает возможность мужчине решить проблемы со здоровьем!

ПОКАЗАНИЯ: хронический простатит, простатовезикулит, уретропростатит, эректильная дисфункция.

Купите Алмаг-01, МАВИТ (УЛП-01) в аптеках и магазинах медтехники Москвы со скидкой до 14 февраля!

Аптеки

- | | | |
|-------------------------------------|---|--|
| • САМСОН-ФАРМА
☎ (495) 250-8-800 | • ВЕКФАРМ
☎ (495) 796-09-29 | • АСНА
☎ (495) 223-34-03 |
| • СТОЛИЧКИ
☎ (495) 215-5-215 | • ПЛАНЕТА ЗДОРОВЬЯ
☎ (495) 369-33-00 | • ДОКТОР СТОЛЕТОВ
☎ (495) 788-11-00 |
| • НЕОФАРМ
☎ (495) 585-55-15 | • ФОРМУЛА ЗДОРОВЬЯ
☎ (495) 626-80-65 | • ДЕЖУРНАЯ |

Курьерская доставка

- | | | |
|---|---|---|
| • Аптеки «ТРИКА»
☎ (495) 789-62-63
www.aptekatrika.ru | • Доброта. Ру
☎ (495) 531-33-33
www.dobrota.ru | • Медмагазин
☎ (495) 221-53-00
www.med-magazin.ru |
| • Аптеки «ИФК»
☎ (495) 937-32-20 | • МЕДТЕХНИКА
☎ (499) 519-00-03
www.blagomed.ru | |

Консультации ДО и ПОСЛЕ покупки по бесплатному телефону ☎ **8-800-200-01-13**

Адрес для заказа наложенным платежом: 391351, Рязанская область, Елатьма, ул. Янина, д. 25. ОАО «Елатомский приборный завод». ОГРН 1026200861620. Сайт в интернете www.elamed.com. РУ МЗ № ФСР 2011/12161. РЕКЛАМА 16+

ИМЕЮТСЯ ПРОТИВОПОКАЗАНИЯ. ПРОКОНСУЛЬТИРУЙТЕСЬ СО СПЕЦИАЛИСТОМ